

FAVORIT 67702 IMOP

DA Brugsanvisning

FI Käyttöohje

NO Bruksanvisning

SV Bruksanvisning

2

20

38

55



 **AEG**
perfekt in form und funktion

INDHOLDSFORTEGNELSE

1. OM SIKKERHED.....	3
2. SIKKERHEDSANVISNINGER.....	4
3. PRODUKTBESKRIVELSE AF APPARATET.....	6
4. BETJENINGSPANEL.....	6
5. PROGRAMMER.....	7
6. INDSTILLINGER.....	9
7. TILVALGSFUNKTIONER.....	11
8. FØR IBRUGTAGNING.....	12
9. DAGLIG BRUG.....	13
10. RÅD OG TIP.....	14
11. VEDLIGEHOLDELSE OG RENGØRING.....	16
12. FEJLFINDING.....	17
13. TEKNISK INFORMATION.....	19

FOR PERFEKTE RESULTATER

Tak fordi du valgte dette produkt fra AEG. Vi har skabt det, så du kan nyde en uovertruffen funktionsevne i mange år med nyskabende teknologi, der gør livet lettere – funktioner, som du ikke finder i almindelige apparater. Brug et par minutter på at læse mere – så du kan få det bedste ud af det.

Besøg vores websted for at:



Få rådgivning, brochurer, fejlfinding, serviceinformation:

www.aeg.com



Registrere dit produkt for bedre service:

www.registeraeg.com



Købe tilbehør, forbrugsvarer og originale reservedele til dit apparat:

www.aeg.com/shop

KUNDEPLEJE OG SERVICE

Brug altid originale reservedele.

Sørg for at have følgende data tilgængelig, når du kontakter vores autoriserede servicecenter: Model, PNC, serienummer.

Du finder oplysningerne på apparatets typeskilt.

 Advarsel/Forsigtig-Sikkerhedsanvisninger

 Generelle oplysninger og gode råd

 Miljøoplysninger

Ret til ændringer uden varsel forbeholdes.

1. ⚠️ OM SIKKERHED

Læs brugsanvisningen grundigt, før apparatet installeres og tages i brug. Producenten kan ikke drages til ansvar, hvis apparatet installeres forkert og anvendelsen forårsager skade. Opbevar altid brugsanvisningen sammen med apparatet til eventuel fremtidig brug.

1.1 Generelt om sikkerhed

- Dette apparat er beregnet til husholdningsbrug eller lignende anvendelse, som f.eks.:
 - stuehuse, kantineområder i butikker, på kontorer og i andre arbejdsmiljøer
 - af kunder på hoteller, moteller, bed & breakfast og andre miljøer af indkvarteringstypen.
- Apparatets specifikationer må ikke ændres.
- Driftsvandtrykket (minimum og maksimum) skal være mellem 0.5 (0.05) / 8 (0.8) bar (Mpa)
- Overhold det maksimale antal af 15 kuverter.
- Hvis netledningen er beskadiget, skal den af sikkerhedsgrunde udskiftes af producenten, et autoriseret servicecenter eller en tekniker med tilsvarende kvalifikationer.
- Læg knive og bestik med skarpe spidser i bestikkurven med spidserne vendt nedad eller læg dem vandret.
- Lad ikke apparatets låge stå åben uden opsyn for at undgå, at nogen falder over den.
- Sluk for apparatet, og tag stikket ud af kontakten inden vedligeholdelse.
- Undlad at bruge højtryksrensere eller damp til at rengøre apparatet.
- Apparatet skal sluttes til vandledningsnettet ved hjælp af de nye medfølgende slangesæt. Gamle slangesæt må ikke genbruges.

1.2 Sikkerhed for børn og andre udsatte personer

- Apparatet kan bruges af børn fra 8 år og opefter samt af personer med nedsat fysisk, sensorisk eller psykisk

funktionsevne, eller som mangler den nødvendige erfaring eller viden, hvis de er under opsyn eller er blevet instrueret i at bruge apparatet på en sikker måde samt forstår de medfølgende farer.

- Børn må ikke lege med apparatet.
- Opbevar alle opvaskemidler utilgængeligt for børn.
- Lad ikke børn og husdyr komme tæt på apparatet, mens lugen er åben.
- Rengøring og vedligeholdelse må ikke udføres af børn uden overvågning.

2. SIKKERHEDSANVISNINGER

2.1 Installation

- Fjern al emballagen.
- Undlad at installere eller bruge et beskadiget apparat.
- Stil eller brug ikke apparatet et sted, hvor temperaturen kommer under 0 °C.
- Følg installationsvejledningen, der følger med apparatet.
- Sørg for, apparatet er installeret under og opad stabile køkkenelementer.

2.2 Tilslutning, el



ADVARSEL!

Risiko for brand og elektrisk stød.

- Apparatet skal tilsluttes strøm m/jord, jvf. Stærkstrømsreglementet.
- Sørg for, at de elektriske data på typeskiltet svarer til strømforsyningen. Hvis det ikke er tilfældet, skal du kontakte en elektriker.
- Brug altid en korrekt monteret lovlig stikkontakt.
- Brug ikke multistik-adaptore og forlængerledninger.
- Pas på, du ikke beskadiger vægstikket og ledningen. Hvis der bliver behov for at udskifte netledningen, skal det udføres af vores autoriserede servicecenter.
- Sæt først netstikket i stikkontakten ved installationens afslutning. Sørg

for, at der er adgang til elstikket efter installationen.

- Undgå at slukke for maskinen ved at trække i ledningen. Tag altid selve netstikket ud af kontakten.
- Apparatet er i overensstemmelse med EU-direktiverne.
- Kun for Storbritannien og Irland. Apparatet har et 13 amp netstik. Hvis sikringen i netstikket skal udskiftes, skal du bruge en sikring på 13 amp ASTA (BS 1362).

2.3 Tilslutning, vand

- Pas på du ikke beskadiger vandslangerne.
- Inden du tilslutter apparatet til nye rør eller rør, som ikke har været i brug i lang tid, skal du lade vandet løbe, indtil det bliver klart.
- Kontrollér, at der ikke er nogen utætheder, første gang du bruger apparatet.
- Tilløbsslangen har en sikkerhedsventil og en kappe med et indvendigt elkabel.

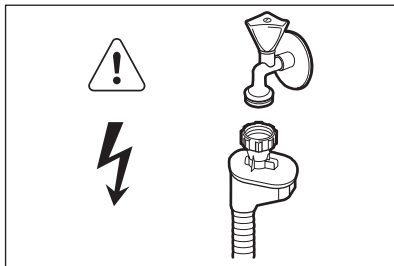

ADVARSEL!

Højspænding.

- Hvis tilløbsslangen beskadiges, skal stikket straks tages ud af stikkontakten. Kontakt det autoriserede servicecenter for at få udskiftet tilløbsslangen.

2.4 Brug

- Undgå at sidde eller stå på den åbne låge.
- Opvaskemidler er farlige. Følg sikkerhedsanvisningen på opvaskemidlets emballage.
- Drik og leg ikke med vandet i apparatet.
- Tag ikke opvasken ud af apparatet, før opvaskeprogrammet er slut. Der kan være opvaskemiddel på servicet.
- Der kan komme meget varm damp ud af apparatet, hvis du åbner lågen, mens programmet er i gang.

- Undlad at bruge brændbare produkter eller ting, der er fugtet med brændbare produkter, i apparatet eller i nærheden af eller på dette.

2.5 Indvendigt lys



ADVARSEL!

Fare for personskade.

- Dette apparat er udstyret med indvendig belysning, der tænder, når lågen åbnes, og slukker, når lågen lukkes.
- Lampen i dette apparat er ikke egnet til oplysning i almindelige rum.
- Kontakt servicecenteret for at få udskiftet pæren.

2.6 Bortskaffelse



ADVARSEL!

Risiko for personskade eller kvælning.

- Tag stikket ud af kontakten.
- Klip elledningen af, og kassér den.
- Fjern lågens lås, så børn og kæledyr ikke kan blive lukket inde i apparatet.

3. PRODUKTBESKRIVELSE AF APPARATET

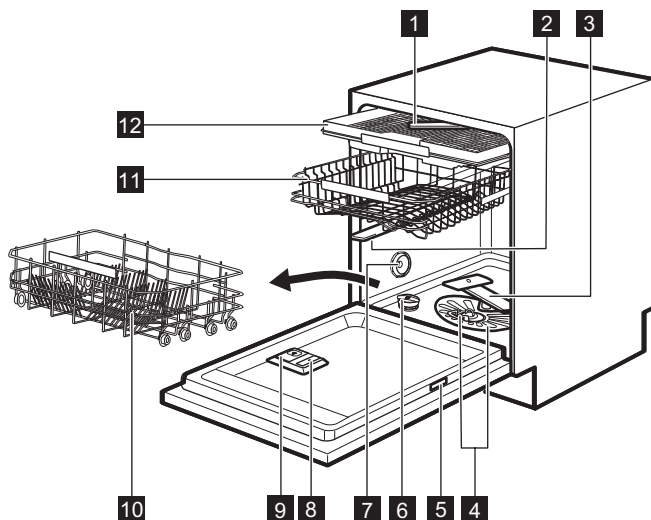





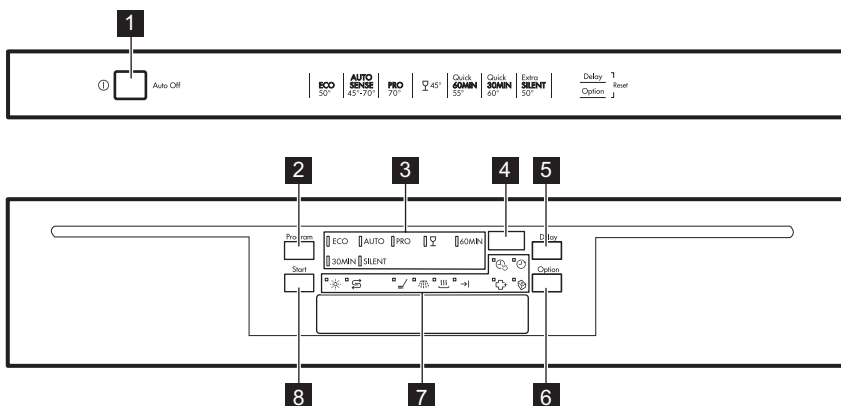





- | | |
|----------------------------|---|
| 1 Øverste spulearm | 8 Beholder til afspændingsmiddel |
| 2 Melleste spulearm | 9 Beholder til vaskemiddel |
| 3 Nederste spulearm | 10 Nederste kurv |
| 4 Filtre | 11 Øverste kurv |
| 5 Mærkeplade | 12 Bestikskuffe |
| 6 Saltbeholder | |
| 7 Udluftning | |

4. BETJENINGSPANEL



- | | |
|--------------------------------|----------------------|
| 1 Til-/fra-knap | 6 Option-knap |
| 2 Program-knap | 7 Lamper |
| 3 Program-kontrollamper | 8 Start-knap |
| 4 Display | |
| 5 Delay-knap | |

4.1 Lamper

Lampe	Beskrivelse
	Vaskefase. Lyser, når opvasketrinnet er i gang.
	Skyllefase. Lyser, når skylletrinet er i gang.
	Tørrefase. Lyser, når tørretrinet er i gang.
	Lampe for Program slut.
	Multitab-lampe.
	Salt-lampe. Denne lampe er altid slukket, når programmet er i gang.
	Lampe for afspændingsmiddel. Denne lampe er altid slukket, når programmet er i gang.
	TimeSaver-lampe.
	Delay-lampe.
	ExtraHygiene-lampe.

5. PROGRAMMER

Program	Grad af snavs Type af vask	Programtrin	Tilvalgsfunktioner
ECO ¹⁾	<ul style="list-style-type: none"> • Normalt snavset • Service og bestik 	<ul style="list-style-type: none"> • Forskyl • Opvask 50 °C • Skylninger • Affugtning 	<ul style="list-style-type: none"> • ExtraHygiene • TimeSaver • Multitab
AUTO ²⁾	<ul style="list-style-type: none"> • Alt • Service, bestik, kogegej 	<ul style="list-style-type: none"> • Forskyl • Opvask fra 45 °C til 70 °C • Skylninger • Affugtning 	<ul style="list-style-type: none"> • ExtraHygiene • Multitab

Program	Grad af snavs Type af vask	Programtrin	Tilvalgsfunktioner
PRO ³⁾	<ul style="list-style-type: none"> • Meget snavsset • Service, bestik, kogegej 	<ul style="list-style-type: none"> • Forskyl • Opvask 70 °C • Skylninger • Affugtning 	<ul style="list-style-type: none"> • TimeSaver • Multitab
	<ul style="list-style-type: none"> • Normalt eller let snavsset • Finere porcelæn og glas 	<ul style="list-style-type: none"> • Opvask 45 °C • Skylninger • Affugtning 	<ul style="list-style-type: none"> • Multitab
60MIN	<ul style="list-style-type: none"> • Let snavsset • Service og bestik 	<ul style="list-style-type: none"> • Opvask 55 °C • Skylninger 	<ul style="list-style-type: none"> • ExtraHygiene • Multitab
30MIN ⁴⁾	<ul style="list-style-type: none"> • Frisk snavsset • Service og bestik 	<ul style="list-style-type: none"> • Opvask 60 °C • Skylninger 	<ul style="list-style-type: none"> • ExtraHygiene • Multitab
SILENT ⁵⁾	<ul style="list-style-type: none"> • Normalt snavsset • Service og bestik 	<ul style="list-style-type: none"> • Forskyl • Opvask 50 °C • Skylninger • Affugtning 	<ul style="list-style-type: none"> • Multitab

¹⁾ Med dette program får du den mest effektive brug af vand og energiforbrug til service og bestik med normalt snavs. (Dette er standardprogrammet til testgennemførsler).

²⁾ Apparatet registrerer graden af snavs og mængden af genstande i kurvene. Temperaturen, mængden af vand, energiforbruget og programtiden justeres automatisk.

³⁾ Programmet har et skylletrin med høj temperatur, hvilket giver bedre resultater for hygiejnen. Under skyllefasen forbliver temperaturen på 70 °C i mindst 10 minutter.

⁴⁾ Med dette program kan du vaske en opvask med frisk snavs. Det giver gode opvaske resultater på kort tid.

⁵⁾ Dette er det mest lydsvage program. Pumpen arbejder ved meget lav hastighed for at nedsætte støjniveauet. Programtiden er lang på grund af den lave hastighed.

5.1 Forbrugsværdier

Program ¹⁾	Vand (l)	Energi (kWh)	Varighed (min)
ECO	11	0.961	225
AUTO	7 - 14	0.6 - 1.4	40 - 150
PRO	12.5 - 14.5	1.4 - 1.6	154 - 164
	12 - 14	0.7 - 0.9	75 - 85
60MIN	9.5 - 10.5	1.10 - 1.30	55 - 65
30MIN	10	0.9	30

Program ¹⁾	Vand (l)	Energi (kWh)	Varighed (min)
SILENT	9 - 10	1.0 - 1.2	219 - 229

¹⁾ Forbrugsværdierne kan variere alt efter vandtemperatur og -tryk, udsving i netspænding, tilvalg og opvaskens størrelse.

5.2 Oplysninger til testinstitutter

For alle nødvendige oplysninger til test, send en e-mail til:

info.test@dishwasher-production.com

Skriv produktnummeret (PNC) ned, som findes på mærkepladen.

6. INDSTILLINGER

6.1 Tilstand for programvalg og brugertilstand

Når et apparat står i tilstanden for programvalg, er det muligt at indstille et program og at åbne brugertilstanden.

I brugertilstanden kan følgende indstillinger ændres:

- Niveaue af blødgøringsanlægget i henhold til vandets hårdhed.
- Deaktivering af beholderen til afspændingsmiddel, når du ønsker at bruge tilvalget Multitab uden afspændingsmiddel.
- Niveaue af afspændingsmiddel i henhold til den påkrævede dosis.

Disse indstillinger gemmes, indtil du ændrer dem igen.

Sådan indstiller du tilstanden for programvalg

Apparatet er i tilstanden for valg af program, når programlampe **ECO** er tændt, og displayet viser programmets varighed.

Vands hårdhedsgrad

Tyske grader (°dH)	Franske grader (°fH)	mmol/l	Clarke-grader	Blødgøringsanlæggets niveau
47 - 50	84 - 90	8.4 - 9.0	58 - 63	10
43 - 46	76 - 83	7.6 - 8.3	53 - 57	9
37 - 42	65 - 75	6.5 - 7.5	46 - 52	8

Når du aktiverer programmet, står det normalt i tilstanden for programvalg. Hvis dette dog ikke skulle være tilfældet, kan du indstille tilstanden for programvalg på følgende måde:

Tryk på **Delay** og **Option** og hold dem nede samtidigt, indtil apparatet er i tilstanden for programvalg.

6.2 Blødgøringsmiddel

Blødgøringsmidlet fjerner mineraler fra vandforsyningen, som ellers kan have en skadelig virkning på opvaskeresultaterne og på apparatet.

Jo højere indholdet af disse mineraler er, desto hårdere er vandet. Vandets hårdhedsgrad måles i modsvarende skalaer.

Blødgøringsanlægget skal indstilles efter det lokale vands hårdhedsgrad. Oplysning om vandets hårdhedsgrad fås hos det lokale vandværk. Det er vigtigt at vælge det rette niveau for blødgøringsmidlet for at sikre gode vaskeresultater.

Tyske grader (°dH)	Franske grader (°fH)	mmol/l	Clarke-grad-er	Blødgøringsanlæggets niveau
29 - 36	51 - 64	5.1 - 6.4	36 - 45	7
23 - 28	40 - 50	4.0 - 5.0	28 - 35	6
19 - 22	33 - 39	3.3 - 3.9	23 - 27	5 ¹⁾
15 - 18	26 - 32	2.6 - 3.2	18 - 22	4
11 - 14	19 - 25	1.9 - 2.5	13 - 17	3
4 - 10	7 - 18	0.7 - 1.8	5 - 12	2
<4	<7	<0.7	< 5	1 ²⁾

1) Fabriksindstilling.

2) Brug ikke salt på dette niveau.

Sådan indstilles blødgøringsanlægget

Apparatet skal være i tilstanden for programvalg.

- For at åbne brugertilstanden skal du trykke på **Delay** og **Option** og holde dem nede samtidigt, indtil lamperne **ECO**, **AUTO** og **PRO**

begynder at blinke, og displayet bliver tomt.

- Tryk på **Program**.
 - Lamperne **AUTO** og **PRO** slukkes.
 - Lampen **ECO** bliver ved med at blinke.
 - Displayet viser den aktuelle indstilling: f.eks. **5 L** = niveau 5.
- Tryk på **Program** gentagne gange for at ændre indstillingen.
- Tryk på tænd/sluk-knappen for at bekræfte indstillingen.

6.3 Beholderen til afspændingsmiddel

Afspændingsmiddel hjælper med at tørre tallerkener og fade, uden at de får pletter og striber.

Der frigøres automatisk afspændingsmiddel under den varme skyllefase.

Du kan indstille den frigjorte mængde afspændingsmiddel mellem niveau 1 (min. mængde) og niveau 6 (maks. mængde). Niveau 0 deaktiverer beholderen til afspændingsmiddel, og der frigøres intet afspændingsmiddel.

Fabriksindstilling: Niveau 4.

Sådan indstilles niveauet af afspændingsmiddel

Apparatet skal være i tilstanden for programvalg.

- For at åbne brugertilstanden skal du trykke på **Delay** og **Option** og holde dem nede samtidigt, indtil lamperne **ECO**, **AUTO** og **PRO** begynder at blinke, og displayet bliver tomt.
- Tryk på **Delay**.
 - Lamperne **ECO** og **AUTO** slukkes.
 - Lampen **PRO** bliver ved med at blinke.
 - Displayet viser den aktuelle indstilling: f.eks. **4A** = niveau 4.
 - Niveauet af afspændingsmiddel går fra 0A til 6A.
 - Niveau 0 = der frigøres intet afspændingsmiddel.
- Tryk på **Delay** gentagne gange for at ændre indstillingen.

4. Tryk på tænd/sluk-knappen for at bekræfte indstillingen.

6.4 Brug af afspændingsmiddel og multitabs

Når du aktiverer tilvalget Multitab, frigør beholderen til afspændingsmiddel fortsat afspændingsmiddel. Du kan dog slå beholderen til afspændingsmiddel fra. I så fald bliver tørreresultaterne muligvis ikke tilfredsstillende.

Når beholderen til afspændingsmiddel er slået fra, er lampen for afspændingsmiddel altid slukket.

Sådan deaktiveres beholderen til afspændingsmiddel

Apparatet skal være i tilstanden for programvalg.

7. TILVALGSFUNKTIONER

i De ønskede tilvalg skal slås til hver gang, inden du starter et program. Dette tilvalg kan ikke slås til eller fra, mens et program er i gang.

i Ikke alle tilvalg er kompatible med hinanden. Hvis du har valgt tilvalg, som ikke er kompatible, deaktiverer apparatet automatisk et eller flere af dem. Det er kun lamperne for de tilvalg, der stadigvæk er aktive, som forbliver tændt.

7.1 Multitab

Aktivér dette tilvalg, når du bruger multitabletter med salt, afspændingsmiddel og opvaskefunktion. De kan også indeholde andre rengørings- eller skyllemidler.

Dette tilvalg deaktiverer tilsætningen af salt. Kontrollampen for salt tændes ikke.

Når dette tilvalg vælges, forlænges programmets varighed for at forbedre rengørings- og tørreresultaterne med multitabletter.

1. For at åbne brugertilstanden skal du trykke på **Delay** og **Option** og holde dem nede samtidigt, indtil lamperne **ECO**, **AUTO** og **PRO** begynder at blinke, og displayet bliver tomt.
2. Tryk på Start.
 - Lamperne **ECO** og **PRO** slukkes.
 - Lampen **AUTO** bliver ved med at blinke.
 - Displayet viser den aktuelle indstilling: $i d =$ beholder til afspændingsmiddel slået til.
3. Tryk på **Start** for at ændre indstilling. $d d =$ beholder til afspændingsmiddel slået fra. Lampen for afspændingsmiddel slukkes.
4. Tryk på tænd/sluk-knappen for at bekræfte indstillingen.

Multitab er ikke et permanent tilvalg og skal vælges ved hver programstart.

Sådan aktiveres Multitab

Tryk på **Option**, indtil -lampen tændes.

7.2 TimeSaver

Dette tilvalg øger trykket og vandtemperaturen. Vaske- og tørrefaserne er kortere.

Den samlede programvarighed mindskes med ca. 50 %.

Vaskeresultaterne er de samme som for den normale programvarighed. Tørreresultaterne forringes muligvis.

Sådan aktiveres TimeSaver

Tryk på **Option**, indtil -lampen tændes.

Hvis tilvalget ikke gælder for programmet, tændes den relaterede lampe ikke, eller den blinker hurtigt nogle få sekunder og slukkes derefter. Displayet viser den opdaterede programvarighed.

7.3 ExtraHygiene

Med dette tilvalg får du bedre hygiejneresultater. Under den sidste skyllefase forbliver temperaturen på 70 °C i mindst 10 minutter.

Sådan aktiveres ExtraHygiene

Tryk på **Option**, indtil -lampen tændes.

Hvis tilvalget ikke gælder for programmet, tændes den relaterede lampe ikke, eller den blinker hurtigt nogle få sekunder og slukkes derefter. Displayet viser den opdaterede programvarighed.

8. FØR IBRUGTAGNING

1. Sørg for, at blødgøringsanlæggets aktuelle niveau svarer til vandforsyningsens hårdhed. Hvis ikke, bør du justere niveauet for blødgøringsanlægget.
2. Fyld saltbeholderen.
3. Fyld beholderen til afspændingsmiddel.
4. Åbn vandhanen.
5. Start et program for at fjerne evt. rester fra fabrikationen, der stadigvæk kan befinde sig i apparatet. Brug ikke opvaskemiddel, og fyld ikke noget i kurvene.

Når du starter et program, kan det tage op til 5 minutter før blødgøringsanlægget er klar til drift. Det ser ud til, at maskinen ikke virker. Vaskefasen starter først, når denne procedure er afsluttet. Proceduren gentages regelmæssigt.

8.1 Saltbeholderen



PAS PÅ!

Brug kun salt beregnet til opvaskemaskiner.

Saltet bruges til at gøre blødgøringsanlægget klar til drift og til at sikre gode opvaskeresultater i den daglige brug.

Sådan fylder du saltbeholderen

1. Drej hættten på saltbeholderen mod uret og fjern den.
2. Hæld en liter vand i saltbeholderen (kun første gang).
3. Fyld saltbeholderen op med filtersalt.

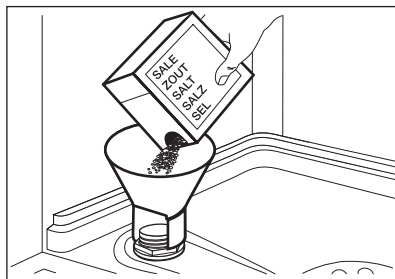

4. Fjern saltet rundt om saltbeholderens åbning.

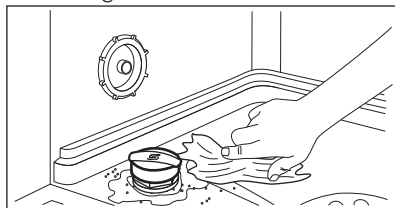

5. Drej hættten på saltbeholderen med uret for at lukke saltbeholderen.



Der kan løbe vand og salt ud fra saltbeholderen, når du fylder den. Risiko for korrosion. Start et program efter at have fyldt saltbeholderen for at undgå dette.

8.2 Sådan fyldes beholderen til afspændingsmiddel

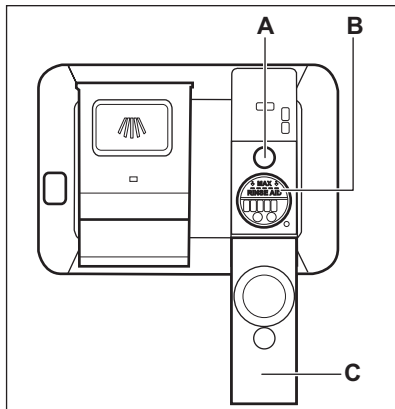

! **PAS PÅ!**
Brug kun afspændingsmiddel beregnet til opvaskemaskiner.

1. Åbn låget (C).
2. Fyld beholderen (B), indtil afspændingsmidlet når mærket "MAX".
3. Tør spildt afspændingsmiddel op med en sugende klud, så der ikke dannes for meget skum.
4. Luk lågen. Sørg for, at låget låses på plads.

i Påfyld afspændingsmiddel i beholderen til afspændingsmiddel, når indikatorvinduet (A) bliver gennemsigtigt.

9. DAGLIG BRUG

1. Åbn vandhanen.
2. Tryk på tænd/sluk-knappen for at aktivere apparatet.
Se efter, at apparatet står i brugertilstand.
 - Hvis lampen for salt er tændt, så påfyld saltbeholderen.
 - Fyld beholderen til afspændingsmiddel, hvis lampen for afspændingsmiddel lyser.
3. Fyld kurvene.
4. Påfyld opvaskemiddel. Hvis du bruger multitabletter, skal du slå tilvalget Multitab til.
5. Vælg, og start det rette program til opvaskens art og graden af snavs.

9.1 Brug af opvaskemiddel

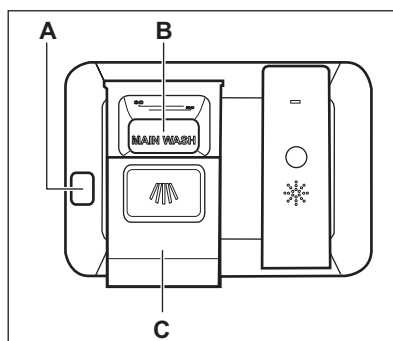

! **PAS PÅ!**
Brug kun opvaskemiddel beregnet til opvaskemaskiner.

1. Tryk på udløserknappen (A) for at åbne låget (C).
2. Fyld opvaskemiddel i form af pulver eller tabletter i rummet til opvaskemiddel (B).
3. Hvis opvaskeprogrammet har et trin med forvask, anbringes en lille mængde opvaskemiddel på den inderste del af apparatets låge.
4. Luk lågen. Sørg for, at låget låses på plads.

9.2 Indstilling og start af et program

Auto Off-funktionen

Denne funktion mindsker energiforbruget ved automatisk at slukke for apparatet, når det ikke er i drift.

Funktion går i gang:

- 5 minutter efter programmets afslutning.
- Efter 5 minutter, hvis programmet ikke er gået i gang.

Starte et program

1. Luk apparatets låge.
2. Tryk på tænd/sluk-knappen for at aktivere apparatet. Se efter, at apparatet står i tilstanden for programvalg.
3. Tryk gentagne gange på **Program**, indtil lampen for det program, du ønsker at vælge, tændes.

Displayet viser programmets varighed.

4. Indstil de relevante tilvalg.
5. Tryk på **Start** for at starte programmet.
 - Kontrollampen for det igangværende programtrin tændes.
 - Programmets varighed begynder at gå ned i trin på 1 minut.

Start af et program med senere start

1. Indstil et program.
2. Tryk på **Delay** en eller flere gange, indtil displayet viser den ønskede udskydelse (fra 1-24 timer).
3. Tryk på **Start** for at starte nedtællingen.
 - Lampen for udskudt start tændes for at bekræfte starten af nedtællingen.
 - Nedtællingen begynder at reducere i trin à 1 time. Det er kun

den sidste time, der begynder at gå ned i trin på 1 minut. Når nedtællingen er færdig, starter programmet, og lampen for det igangværende programtrin lyser. Lampen for udskudt start slukkes.

Åbning af lågen, mens maskinen er i gang

Hvis du åbner lågen, mens et program er i gang, stopper apparatet. Når lågen lukkes igen, fortsætter maskinen fra det sted, hvor den blev afbrudt.

Annullering af den senere start, mens nedtællingen er i gang

Når du annullerer udskudt start, skal du indstille programmet og tilvalgene igen.

Tryk på **Delay** og **Option** og hold dem nede samtidigt, indtil apparatet er i tilstanden for programvalg.

Annullering af program

Tryk på **Delay** og **Option** og hold dem nede samtidigt, indtil apparatet er i tilstanden for programvalg. Sørg for, at der er opvaskemiddel i beholderen til opvaskemiddel, inden der startes et nyt program.

Program slut

Når programmet er færdigt, viser displayet 0:00 og slutlampen tændes.

Alle knapper er inaktive, bortset fra tænd/sluk-knappen.

1. Tryk på tænd/sluk-knappen, eller vent på, at Auto Off-funktionen slukker apparatet automatisk. Hvis du åbner lågen, inden Auto Off aktiveres, slukkes apparatet automatisk.
2. Luk for vandhanen.

10. RÅD OG TIP

10.1 Generel

Følgende tips vil sikre optimale rengørings- og tørreresultater i den

daglige brug samt hjælpe med at beskytte miljøet.

- Bortskaf madrester fra servicet sammen med køkkenaffaldet.

- Forskyl ikke service i hånden. Når det er nødvendigt, kan du bruge programmet til forskyl (hvis tilgængeligt) eller vælge et program med en forskylningsfase.
- Brug altid hele kurveområdet.
- Når du fylder apparatet, skal du sikre dig, at alt servicet kan nå fuldstændigt og vaskes af det vand, der kommer ud af spulearmdyserne. Sørg for, at genstandene ikke rører eller dækker hinanden.
- Du kan bruge opvaskemiddel, afspændingsmiddel og salt separat, eller du kan bruge multitabs (f.eks. "3-i-1", "4-i-1", "Alt-i-1"). Følg vejledningen på pakken.
- Vælg programmet alt efter typen af opvask og graden af snavs. Med programmet ECO får du den mest effektive brug af vand og energiforbrug til service og bestik med normalt snavs.

10.2 Brug af salt, afspændingsmiddel og opvaskemiddel

- Brug kun salt, afspændingsmiddel og opvaskemiddel til opvaskemaskine. Andre produkter kan beskadige apparatet.
- Multitabs egner sig som regel til områder, hvor vandet har en hårdhed på op til 21 °dH. I områder, der overskrider denne grænse, skal der anvendes afspændingsmiddel og salt ud over multitabs. I områder med hårdt og meget hårdt vand anbefaler vi dog at bruge opvaskemiddel alene (pulver, gelé, tabletter uden ekstra funktioner), afspændingsmiddel og salt separat for at opnå optimale rengørings- og tørreresultater.
- Hvis du bruger multitabs, kan du vælge tilvalget Multitab (hvis tilgængeligt). Dette tilvalg giver bedre rengørings- og tørreresultater, når der bruges multitabs.
- Opvasketabletter opløses ikke helt ved korte programmer. Det anbefales, at du benytter opvasketabletterne til lange programmer for at undgå rester af opvaskemidler på bordservicet.

- Brug ikke mere end den angivne mængde opvaskemiddel. Se anvisningerne på opvaskemidlets emballage.

10.3 Gør følgende, hvis du ønsker at holde op med at bruge multitabletter

Gør følgende, inden du starter med at bruge separat opvaskemiddel, salt og afspændingsmiddel.

1. Indstil det højeste niveau for blødgøringsanlæg.
2. Sørg for, at saltbeholderen og beholderen til afspændingsmiddel er fuld.
3. Start det korteste program med en skyllefase. Tilsæt ikke opvaskemiddel, og fyld ikke noget i kurvene.
4. Justér blødgøringsanlægget til det lokale vands hårdhedsgrad, når programmet er slut.
5. Justér doseringen af afspændingsmiddel.

10.4 Fyldning af kurvene

- Brug kun apparatet til at vaske genstande, som kan vaskes i opvaskemaskine.
- Kom ikke genstande af træ, horn, aluminium, tin og kobber i opvaskemaskinen.
- Anbring ikke ting i opvaskemaskinen, som kan opsuge vand (svampe, klude).
- Fjern tiloversbleven mad fra tingene.
- Blødgør tiloversbleven brændt mad på disse ting.
- Stil hule ting (f.eks. kopper, glas og gryder) med åbningen nedad.
- Sørg for, at bestik og tallerkener m.m. ikke står tæt op ad hinanden. Bland skeer med andet bestik.
- Sørg for, at glas ikke rører andre glas.
- Læg små ting i bestikkurven.
- Læg de lette ting i øverste kurv. Sørg for, at tingene ikke kan flytte sig.
- Sørg for, at spulearmen kan bevæge sig frit, før du starter et opvaskeprogram.

10.5 Før programmet startes

Kontroller, at:

- Filtrene er rene og korrekt sat i.
- Hætten til saltbeholderen er spændt.
- Spulearmene ikke er tilstoppet.
- Der er filtersalt og afspændingsmiddel (medmindre du bruger multitabletter).
- Genstandene er lagt korrekt i kurvene.
- Det valgte program passer til opvaskens art og graden af snavs.
- Der anvendes den rette mængde opvaskemiddel.

10.6 Tømning af kurvene

1. Lad servicet køle af, før du tager det ud af maskinen. Varme genstande beskadiges nemt.
2. Tøm først nederste kurv og derefter øverste kurv.



I slutningen af programmet kan der stadigvæk være vand tilbage på siderne af apparatet og på lågen.

11. VEDLIGEHOLDELSE OG RENGØRING



ADVARSEL!

Sluk for apparatet, og tag stikket ud af kontakten inden vedligeholdelse.



Tilsmudsede filtre og tilstoppede spulearme forringer vaskeresultaterne. Kontrollér dem jævnligt og rengør dem, om nødvendigt.

11.1 Rengøring af filtre

Filtersystemet består af 3 dele.

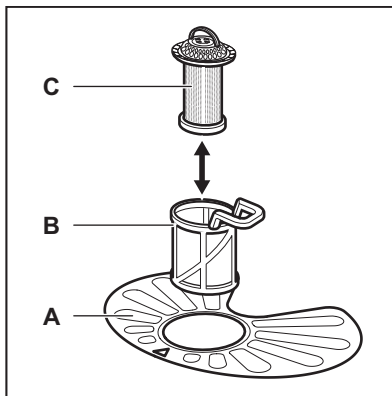

1. Drej filteret (B) mod uret, og tag det ud.

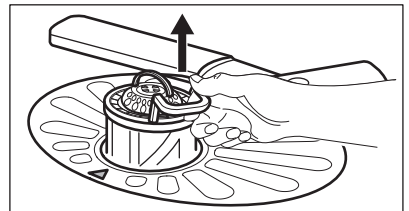
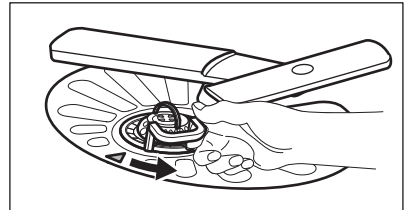

2. Tag filteret (C) ud af filteret (B).
3. Tag det flade filter (A) ud.

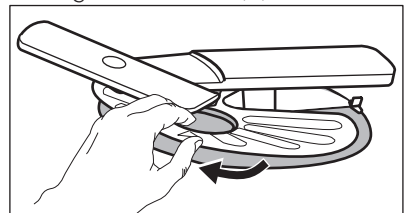

4. Skyl filtrene.

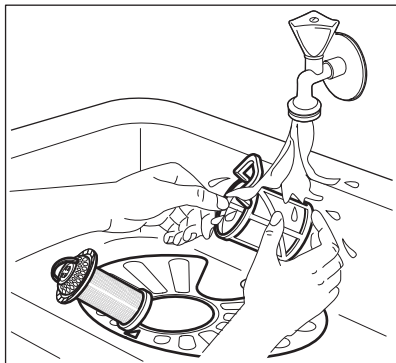

5. Sørg for, at der ikke er madrester eller snavs i eller omkring bundkarrets kant.
6. Sæt det flade filter (A) på plads. Sørg for, at det sidder korrekt fast under de 2 skinner.

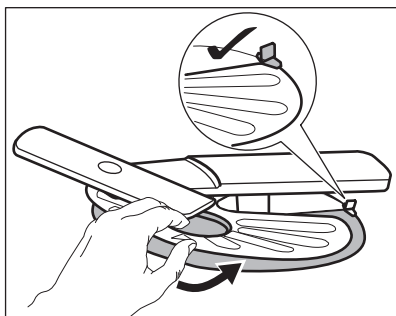

7. Saml filterne (B) og (C).
8. Sæt filteret (B) på plads i det flade filter (A). Drej det med uret, indtil det klikker på plads.

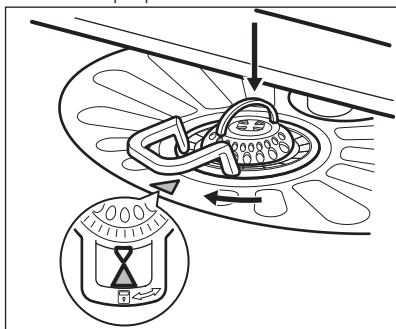

12. FEJLFINDING

Hvis apparatet ikke starter eller stopper under drift. Inden du kontakter et

! PAS PÅ!

Hvis filterne sidder forkert, kan det give dårlige opvaskeresultater og beskadige apparatet.

11.2 Rengøring af spulearme

Fjern ikke spulearmene. Hvis hullerne i spulearmene tilstoppes, kan det tiloversblevne snavs fjernes med en tynd, spids genstand.

11.3 Udvendig rengøring

- Rengør apparatet med en fugtig, blød klud.
- Brug kun et neutralt rengøringsmiddel.
- Brug ikke slibende midler, skuresvampe eller opløsningsmidler.

11.4 Indvendig rengøring

- Rengør apparatet omhyggeligt, herunder dørens gummipakning, med en blød og fugtig klud.
- Hvis du regelmæssigt bruger programmer af kort varighed, kan disse efterlade ophobninger af fedt og kalk i apparatet. For at forhindre dette anbefaler vi, at du kører programmer af lang varighed mindst 2 gange om måneden.

autoriseret servicecenter, bør du kontrollere, om du kan løse problemet

selv ved hjælp af informationen i tabellen.

Ved visse fejlfunktioner viser displayet en alarmkode.

Problem og alarmkode	Mulig løsning
Du kan ikke tænde for apparatet.	<ul style="list-style-type: none"> • Kontrollér, at netstikket er sat rigtigt i stikkontakten. • Kontrollér, at der ikke er en sprunget sikring i sikringsdåsen.
Programmet starter ikke.	<ul style="list-style-type: none"> • Kontrollér, at apparatets låge er lukket. • Tryk på Start. • Hvis den udskudte start er indstillet, kan du annullere indstillingen eller vente på, at nedtællingen er færdig. • Maskinen er ved at gøre blødgøringsanlægget klar til drift. Det kan tage ca. 5 minutter.
Apparatet fyldes ikke med vand. Displayet viser <i>10</i> .	<ul style="list-style-type: none"> • Kontrollér, at der er åbnet for vandhanen. • Kontrollér, at vandtrykket ikke er for lavt. Kontakt dit lokale vandværk for at få disse oplysninger. • Kontrollér, at vandhanen ikke er tilstoppet. • Sørg for, at filteret i tilløbsslangen ikke er tilstoppet. • Kontrollér, at tilløbsslangen ikke er knækket eller bøjet.
Apparatet tømmer ikke vandet ud. Displayet viser <i>20</i> .	<ul style="list-style-type: none"> • Kontrollér, at vandlåsen ikke er tilstoppet. • Kontrollér, at afløbsslangen ikke er knækket eller bøjet.
Overløbssikringen er blevet udløst. Displayet viser <i>30</i> .	<ul style="list-style-type: none"> • Luk for vandhanen, og kontakt et autoriseret servicecenter.

Når du har kontrolleret apparatet, skal du slukke og tænde for apparatet. Kontakt et autoriseret servicecenter, hvis problemet opstår igen.

Kontakt et autoriseret servicecenter i forbindelse med alarmkoder, der ikke er beskrevet i tabellen.

12.1 Opvaske- og tørringsresultaterne er utilfredsstillende

Problem	Mulig løsning
Der er hvidlige striber eller en blålig belægning på glas og service.	<ul style="list-style-type: none"> • Der er for meget afspændingsmiddel. Sæt vælgerknappen for afspændingsmiddel i en lavere position. • Der er for meget opvaskemiddel.
Der er pletter og tørre vanddråber på glas og tallerkener.	<ul style="list-style-type: none"> • Der er for lidt afspændingsmiddel. Sæt vælgerknappen for afspændingsmiddel i en højere position. • Det kan skyldes kvaliteten af afspændingsmidlet.

Problem	Mulig løsning
Opvasken er våd.	<ul style="list-style-type: none"> • Programmet har ikke en tørrefase eller har en tørrefase med lav temperatur. • Beholderen til afspændingsmiddel er tom. • Det kan skyldes kvaliteten af afspændingsmidlet. • Det kan skyldes kvaliteten af multitabletterne. Prøv et andet mærke eller aktiver beholderen til afspændingsmidlet og brug afspændingsmidlet sammen med multitabletterne.



 Se "**Råd**" for andre mulige årsager.

13. TEKNISK INFORMATION

Mål	Højde/Bredde/Dybde (mm)	596 / 818-898 / 575
Tilslutning, el ¹⁾	Spænding (V)	220-240
	Frekvens (Hz)	50
Vandforsyningsens tryk	Min. / Maks. bar (MPa)	0.5 (0.05) / 8 (0.8)
Kapacitet	Antal kuverter	15
Strømforbrug	Tændt funktion (W)	0.99
Strømforbrug	Slukket funktion (W)	0.10

¹⁾ Se typeskiltet for andre værdier.

14. MILJØHENSYN

Genbrug materialer med symbolet . Anbring emballagematerialet i passende beholdere til genbrug. Hjælp med at beskytte miljøet og menneskelig sundhed samt at genbruge affald af elektriske og elektroniske apparater. Bortskaf ikke apparater, der er mærket med symbolet , sammen med husholdningsaffaldet. Lever produktet tilbage til din lokale genbrugsplads eller kontakt din kommune.

SISÄLTÖ

1. TURVALLISUUSTIEDOT.....	21
2. TURVALLISUUSOHJEET.....	22
3. LAITTEEN KUVAUS.....	24
4. KÄYTTÖPANEELI.....	24
5. OHJELMAT.....	25
6. ASETUKSET.....	27
7. LISÄTOIMINNOT.....	29
8. KÄYTTÖÖNOTTO.....	30
9. PÄIVITTÄINEN KÄYTTÖ.....	31
10. VIHJEITÄ JA NEUVOJA.....	32
11. HOITO JA PUHDISTUS.....	34
12. VIANMÄÄRITYS.....	35
13. TEKNISEET TIEDOT.....	37

TÄYDELLISTEN TULOSTEN SAAVUTTAMISEKSI

Kiitämme teitä tämän AEG-tuotteen valitsemisesta. Olemme kehittäneet tämän tuotteen tarjotaksemme teille huipputason suorituskyvyn moneksi vuodeksi. Laitteen innovatiiviset teknologiat tekevät elämästänne yksinkertaisempaa – kyseisiä ominaisuuksia ei välttämättä löydy tavallisista laitteista. Käyttäkää muutama minuutti lukemiseen, jotta voitte hyödyntää laitteen ominaisuudet parhaalla mahdollisella tavalla.

Vieraile verkkosivullamme:



Saadaksesi käyttöön liittyviä neuvoja, esitteitä, vianmääritysohjeita ja huolto-ohjeita:

www.aeg.com



Tuotteen rekisteröimiseksi parempaa huoltoa varten:

www.registeraeg.com



Ostaaksesi laitteesi lisävarusteita, kulutusosia ja alkuperäisiä varaosia:

www.aeg.com/shop

ASIAKASPALVELU JA HUOLTO

Suosittellemme alkuperäisten varaosien käyttöä.

Pidä seuraavat tiedot saatavilla ottaessasi yhteyttä valtuutettuun huoltoliikkeeseemme. Malli, tuotenumero, sarjanumero.

Kyseiset tiedot löytyvät laitteen arvokilvestä.

 Varoitukset/huomautukset ja turvallisuusohjeet

 Yleisohjeet ja vinkit

 Ympäristönsuojeluohjeita

Oikeus muutoksiin pidätetään.

1. ⚠️ TURVALLISUUSTIEDOT

Lue laitteen mukana toimitetut ohjeet ennen laitteen asennusta ja käyttöä. Valmistaja ei ota vastuuta henkilö- tai omaisuusvahingoista, jotka aiheutuvat laitteen virheellisestä asennuksesta tai käytöstä. Pidä ohjeet aina laitteen mukana tulevia käyttökertoja varten.

1.1 Yleiset turvallisuusohjeet

- Laite on tarkoitettu käytettäväksi kotiympäristöissä ja vastaavissa ympäristöissä, kuten:
 - henkilöstön kodinomainen keittiöympäristö liikkeissä, toimistoissa ja muissa työympäristöissä
 - hotellien, motellien ja muiden majatalojen asiakkaiden kodinomainen käyttöympäristö.
- Älä muuta laitteen teknisiä ominaisuuksia.
- Vedenpaineen (minimi ja maksimi) on oltava käytön aikana välillä 0.5 (0.05) / 8 (0.8) baaria (Mpa)
- Noudata astiaston maksimimäärää 15.
- Jos virtajohto vaurioituu, sen saa vaaratilanteiden välttämiseksi vaihtaa vain valmistaja, valtuutettu huoltoliike tai vastaava ammattitaitoinen henkilö.
- Aseta veitset ja teräväpäiset ruokailuvälineet ruokailuvälinekoriin teräpuoli alaspäin tai vaakasuoraan asentoon.
- Älä pidä laitteen luukkua auki ilman valvontaa, jotta siihen ei kompastuta.
- Ennen kuin aloitat hoitoa tai puhdistusta, kytke laite pois toiminnasta ja irrota pistoke pistorasiasta.
- Älä suihkuta vettä tai käytä höyryä laitteen puhdistamiseen.
- Laite tulee liittää vesijohtoverkkoon pakkauksen mukana toimitettua uutta letkua käyttäen. Vanhaa letkua ei saa käyttää uudelleen.

1.2 Lasten ja taitamattomien henkilöiden turvallisuus

- Vähintään 8 vuotta täyttäneet lapset ja sellaiset henkilöt, joiden fyysiset, sensoriset tai henkiset kyvyt eivät ole tähän riittäviä tai joilla ei ole laitteen tuntemusta tai kokemusta sen käytöstä, saavat käyttää tätä laitetta ainoastaan silloin, kun heidän turvallisuudestaan vastaava henkilö valvoo ja ohjaa heitä käyttämään laitetta turvallisesti ja ymmärtämään sen käyttöön liittyvät vaarat.
- Älä anna lasten leikkiä laitteella.
- Pidä kaikki pesuaineet lasten ulottumattomissa.
- Pidä lapset ja kotieläimet poissa laitteen luokun luota silloin, kun se on auki.
- Lapset eivät saa suorittaa puhdistusta tai huoltoa ilman valvontaa.

2. TURVALLISUUSOHJEET

2.1 Asennus

- Poista kaikki pakkausmateriaalit.
- Vaurioitunutta laitetta ei saa asentaa tai käyttää.
- Laitetta ei saa asentaa tilaan tai käyttää tilassa, jossa lämpötila on alle 0 °C.
- Noudata koneen mukana toimitettuja ohjeita.
- Varmista, että laite asennetaan turvallisten rakenteiden alapuolelle ja lähelle.

2.2 Sähköliitännät



VAROITUS!

Tulipalo- ja sähköiskuvaara.

- Laite on kytkettävä maadoitettuun pistorasiaan.
- Varmista, että arvokilven sähkötiedot vastaavat kotitalouden sähköverkon arvoja. Ota muussa tapauksessa yhteyttä sähköasentajaan.
- Kytke pistoke maadoitettuun pistorasiaan.
- Älä käytä jakorasioita tai jatkojohtoja.

- Varmista, ettei pistoke ja virtajohto vaurioidu. Jos virtajohto joudutaan vaihtamaan, vaihdon saa suorittaa vain valtuutettu huoltoliike.
- Kytke pistoke pistorasiaan vasta asennuksen jälkeen. Varmista, että laitteen verkkovirtakytkentä on ulottuvilla laitteen asennuksen jälkeen.
- Älä vedä virtajohdosta pistoketta irrottaessasi. Vedä aina pistokkeesta.
- Tämä kodinkone vastaa Euroopan yhteisön direktiivejä.
- Koskee vain Iso-Britanniaa ja Irlantia. Laitteessa on 13 ampeerin pistoke. Jos pistokkeen sulakkeen vaihto on tarpeen, käytä 13 ampeerin ASTA (BS 1362) sulaketta.

2.3 Vesiliitännät

- Varmista, etteivät vesiletkut vaurioidu.
- Ennen laitteen liittämistä uusiin putkiin tai putkiin, joita ei ole käytetty pitkään aikaan, anna veden valua, kunnes se on puhdasta.
- Laitteen ensimmäisellä käyttökerralla tulee varmistaa, ettei laitteessa tai sen liitännöissä ole vuotoja.

- Vedenottoletkussa on varoventtiili ja vaippa, jonka sisällä on virtajohto.

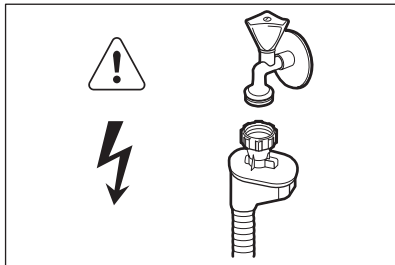

VAROITUS!

Vaarallinen jännite.

- Jos vedenottoletku vaurioituu, irrota pistoke heti verkkopistorasiasta. Ota yhteyttä valtuutettuun huoltoliikkeeseen vedenottoletkun vaihtamiseksi.

2.4 Käyttö

- Älä istu tai seiso avoimen luukun päällä.
- Konetiskiaineet ovat vaarallisia. Lue konetiskiaineen pakkauksen turvallisuusohjeet.
- Älä juo laitteessa olevaa vettä tai leiki sillä.
- Älä poista astioita laitteesta, ennen kuin ohjelma on päättynyt. Astioissa voi olla pesuainejäämiä.

- Laitteesta voi tulla kuumaa höyryä, jos luukku avataan ohjelman ollessa käynnissä.
- Älä aseta laitteeseen, sen lähelle tai päälle syttyviä tuotteita tai syttyviin tuotteisiin kostutettuja esineitä.

2.5 Sisävalo



VAROITUS!

Henkilövahingon vaara.

- Laitteen sisällä on lamppu, joka syttyy ja sammuu luukun avaamisen ja sulkemisen yhteydessä.
- Tämän laitteen lamppu ei sovi huoneiden valaistukseen.
- Kun lamppu on vaihdettava, ota yhteyttä huoltoliikkeeseen.

2.6 Hävittäminen



VAROITUS!

Henkilövahingo- tai tukehtumisvaara.

- Irrota pistoke pistorasiasta.
- Leikkaa johto irti ja hävitä se.
- Poista luukun lukitus, jotta lapset ja eläimet eivät voisi jäädä kiinni laitteen sisälle.

3. LAITTEEN KUVAUS

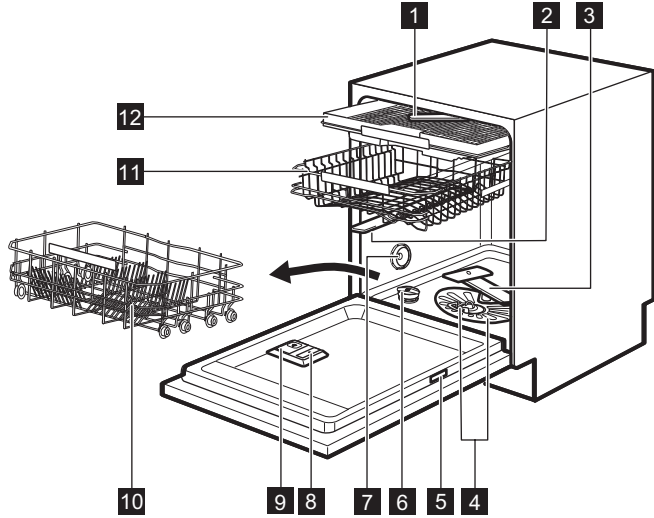





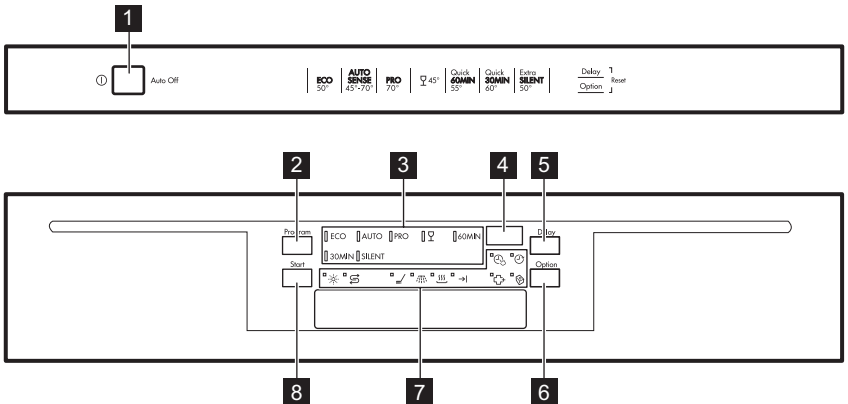





- | | |
|-----------------------------|---------------------------------|
| 1 Ylin suihkuvarsi | 8 Huuhtelukirkastelokero |
| 2 Ylempi suihkuvarsi | 9 Pesuainelokero |
| 3 Alempi suihkuvarsi | 10 Alakori |
| 4 Sihdit | 11 Yläkori |
| 5 Arvokilpi | 12 Ruokailuvälinekotelo |
| 6 Suolasäiliö | |
| 7 Tuuletuskanava | |

4. KÄYTTÖPANEELI



- | | |
|-------------------------------|--------------------------|
| 1 Virtapainike | 6 Option -painike |
| 2 Program -painike | 7 Merkkivalot |
| 3 Ohjelman merkkivalot | 8 Start -painike |
| 4 Näyttö | |
| 5 Delay -painike | |

4.1 Merkkivalot

Merkkivalo	Kuvaus
	Pesuvaihe. Sytyy, kun pesuvaihe on käynnissä.
	Huuhteluvaihe. Sytyy, kun huuhteluvaihe on käynnissä.
	Kuivausvaihe. Sytyy, kun kuivausvaihe on käynnissä.
	Ohjelma loppu -merkkivalo.
	Multitab -merkkivalo.
	Suolan merkkivalo. Merkkivalo on sammunut, kun ohjelma on toiminnassa.
	Huuhtelukirkasteen merkkivalo. Merkkivalo on sammunut, kun ohjelma on toiminnassa.
	TimeSaver -merkkivalo.
	Delay -merkkivalo.
	ExtraHygiene -merkkivalo.

5. OHJELMAT

Ohjelma	Likaisuusaste Pestävät astiat	Ohjelman vaiheet	Lisätoiminnot
ECO ¹⁾	<ul style="list-style-type: none"> Normaalilikaiset astiat Ruokailuastiat ja ruokailuvälineet 	<ul style="list-style-type: none"> Esipesu Pesu 50 °C Huuhtelut Kuivaus 	<ul style="list-style-type: none"> ExtraHygiene TimeSaver Multitab
AUTO ²⁾	<ul style="list-style-type: none"> Kaikki Ruokailuastiat, ruokailuvälineet, kattilat ja pannut 	<ul style="list-style-type: none"> Esipesu Pese lämpötilalla 45 °C - 70 °C Huuhtelut Kuivaus 	<ul style="list-style-type: none"> ExtraHygiene Multitab

Ohjelma	Likaisuusaste Pestävät astiat	Ohjelman vaiheet	Lisätoiminnot
PRO ³⁾	<ul style="list-style-type: none"> Erittäin likaiset astiat Ruokailuastiat, ruokailuvälineet, kattilat ja pannut 	<ul style="list-style-type: none"> Esipesu Pesu 70 °C Huuhtelut Kuivaus 	<ul style="list-style-type: none"> TimeSaver Multitab
	<ul style="list-style-type: none"> Normaalilikaiset tai vähän likaiset astiat Arat ruokailuastiat ja lasit 	<ul style="list-style-type: none"> Pesu 45 °C Huuhtelut Kuivaus 	<ul style="list-style-type: none"> Multitab
60MIN	<ul style="list-style-type: none"> Vähän likaiset astiat Ruokailuastiat ja ruokailuvälineet 	<ul style="list-style-type: none"> Pesu 55 °C Huuhtelut 	<ul style="list-style-type: none"> ExtraHygiene Multitab
30MIN ⁴⁾	<ul style="list-style-type: none"> Tuore lika Ruokailuastiat ja ruokailuvälineet 	<ul style="list-style-type: none"> Pesu 60 °C Huuhtelut 	<ul style="list-style-type: none"> ExtraHygiene Multitab
SILENT ⁵⁾	<ul style="list-style-type: none"> Normaalilikaiset astiat Ruokailuastiat ja ruokailuvälineet 	<ul style="list-style-type: none"> Esipesu Pesu 50 °C Huuhtelut Kuivaus 	<ul style="list-style-type: none"> Multitab

1) Tämä ohjelma pesee normaalilikaiset astiat ja ruokailuvälineet tehokkaimmalla veden- ja energiankulutuksella. (Tämä on testilaitoksien standardi ohjelma).

2) Laite tunnistaa likaisuusasteen ja korissa olevien välineiden määrän. Se säätää automaattisesti lämpötilan ja veden määrän, energiankulutuksen ja ohjelman keston.

3) Tämän ohjelman lämpötila on korkeampi huuhteluvaiheessa paremman hygienian saavuttamiseksi. Huuhtelun aikana lämpötila jää 10 minuutin ajaksi arvoon 70 °C.

4) Tämän ohjelman avulla voit pestä astiat, joissa on tuoretta likaa. Se tarjoaa hyvät pesutulokset lyhyessä ajassa.

5) Tämä on kaikista hiljaisin ohjelma. Pumppu toimii erittäin alhaisella nopeudella melutason laskemiseksi. Alhaisen nopeuden vuoksi ohjelma kestää pitkään.

5.1 Kulutusarvot

Ohjelma ¹⁾	Vesi (l)	Energia (kWh)	Kesto (min)
ECO	11	0.961	225
AUTO	7 - 14	0.6 - 1.4	40 - 150
PRO	12.5 - 14.5	1.4 - 1.6	154 - 164
	12 - 14	0.7 - 0.9	75 - 85

Ohjelma ¹⁾	Vesi (l)	Energia (kWh)	Kesto (min)
60MIN	9.5 - 10.5	1.10 - 1.30	55 - 65
30MIN	10	0.9	30
SILENT	9 - 10	1.0 - 1.2	219 - 229

¹⁾ Vedenpaine ja lämpötila, energiasyötön vaihtelut, lisätoiminnot ja astioiden määrä vaikuttavat kulutusarvoihin.

5.2 Tietoja testilaitokselle

Pyydä kaikki vaaditut testitiedot osoitteesta:

info.test@dishwasher-production.com

Kirjoita ylös tuotenumero (PNC), joka löytyy arvokilvestä.

6. ASETUKSET

6.1 Ohjelman valintatila ja käyttäjätila

Kun laite on ohjelman valintatilassa, voit asettaa ohjelman ja siirtyä käyttäjätilaan.

Käyttäjätilassa voidaan säätää seuraavia asetuksia:

- Vedenpehmentimen taso veden kovuuden mukaan.
- Huuhtelukirkastelokeron poistaminen käytöstä, kun haluat käyttää Multitab-lisätoimintoa ilman huuhtelukirkastetta.
- Huuhtelukirkasteen taso vaaditun annostelun mukaan.

Asetukset tallentuvat, kunnes muutat niitä uudelleen.

Ohjelman valintatilan asettaminen

Laite on ohjelman valintatilassa, kun ohjelman merkkivalo **ECO** palaa ja näytössä näkyy ohjelman kesto.

Veden kovuus

Saksalainen järjestelmä (°dH)	Ranskalainen järjestelmä (°fH)	mmol/l	Clarcken järjestelmä.	Vedenpehmentimen asetus
47-50	84 - 90	8,4 - 9,0	58 - 63	10

Kun laite kytketään toimintaan, se on yleensä ohjelman valintatilassa. Jos näin ei kuitenkaan käy, voit asettaa ohjelman valintatilan seuraavasti:

Paina ja pidä alhaalla samanaikaisesti painiketta **Delay** ja **Option**, kunnes laite on ohjelman valintatilassa.

6.2 Vedenpehmentin

Vedenpehmentin poistaa vedestä mineraalit, joilla on negatiivisia vaikutuksia pesutulokseen ja laitteeseen.

Mitä enemmän vedessä on mineraaliaineita, sitä kovempaa vesi on. Vedenkovuus määritetään toisiaan vastaavilla asteikoilla.

Vedenpehmentimen asetukset tulee määrittää vesijohtoverkon vedenkovuuden mukaisesti. Voit kysyä vedenkovuustiedot paikkakuntasi vesilaitokselta. On tärkeää asettaa oikea vedenpehmentimen taso hyvän pesutuloksen saavuttamiseksi.

Saksalainen järjestelmä (°dH)	Ranskalainen järjestelmä (°fH)	mmol/l	Clarcken järjestelmä.	Vedenpehmentimen asetus
43 - 46	76 - 83	7,6 - 8,3	53 - 57	9
37 - 42	65 - 75	6,5 - 7,5	46 - 52	8
29 - 36	51 - 64	5,1 - 6,4	36 - 45	7
23 - 28	40 - 50	4,0 - 5,0	28 - 35	6
19 - 22	33 - 39	3,3 - 3,9	23 - 27	5 1)
15 - 18	26 - 32	2,6 - 3,2	18 - 22	4
11 - 14	19 - 25	1,9 - 2,5	13 - 17	3
4 - 10	7 - 18	0,7 - 1,8	5 - 12	2
<4	<7	<0,7	< 5	1 2)

1) Tehdasasetus.

2) Älä käytä suolaa tällä tasolla.

Vedenpehmentimen tason asettaminen

Laitteen on oltava ohjelman valintatilassa.

- Käyttäjätilaan voidaan siirtyä painamalla ja pitämällä samanaikaisesti alhaalla painiketta **Delay** ja **Option**, kunnes merkkivalot **ECO**, **AUTO** ja **PRO** alkavat vilkkua ja näyttö on tyhjä.
- Paina painiketta **Program**.
 - Merkkivalot **AUTO** ja **PRO** sammuvat.
 - Merkkivalo **ECO** vilkkuu edelleen.
 - Näytössä näkyy sen hetkinen asetus, esim. **5 L** = taso 5.
- Muuta asetusta painamalla painiketta **Program** toistuvasti.
- Vahvista asetus virtapainikkeella.

6.3 Huuhtelukirkastelokero

Huuhtelukirkaste auttaa kuivaamaan astiat ilman raitoja ja läikkiä.

Huuhtelukirkastetta annostuu automaattisesti kuuman huuhteluvaiheen aikana.

Huuhtelukirkasteen määräksi voidaan asettaa taso 1 (vähimmäismäärä) - taso 6 (enimmäismäärä). Taso 0 poistaa huuhtelukirkastelokeron käytöstä eikä huuhtelukirkastetta käytetä.

Tehdasasetus: taso 4.

Huuhtelukirkastetason asettaminen

Laitteen on oltava ohjelman valintatilassa.

- Käyttäjätilaan voidaan siirtyä painamalla ja pitämällä samanaikaisesti alhaalla painiketta **Delay** ja **Option**, kunnes merkkivalot **ECO**, **AUTO** ja **PRO** alkavat vilkkua ja näyttö on tyhjä.
- Paina painiketta **Delay**.
 - Merkkivalot **ECO** ja **AUTO** sammuvat.
 - Merkkivalo **PRO** vilkkuu edelleen.
 - Näytössä näkyy sen hetkinen asetus, esim. **4A** = taso 4.
 - Huuhtelukirkastetasot ovat 0A - 6A.
 - Taso 0 = ei huuhtelukirkastetta.

3. Muuta asetusta painamalla painiketta **Delay** toistuvasti.
4. Vahvista asetus virtapainikkeella.

6.4 Huuhtelukirkasteen ja yhdistelmäpesuainetablettien käyttö

Kun lisätoiminto Multitab otetaan käyttöön, huuhtelukirkastelokero annostelee huuhtelukirkastetta. Voit kuitenkin poistaa huuhtelukirkasteen annostelun käytöstä. Kuivaustulokset eivät välttämättä ole tällöin tyydyttävät.

Kun huuhtelukirkastelokero on kytketty pois käytöstä, huuhtelukirkasteen merkkivalo on sammunut.

Huuhtelukirkastelokeron poistaminen käytöstä

Laitteen on oltava ohjelman valintatilassa.

1. Käyttäjätilaan voidaan siirtyä painamalla ja pitämällä samanaikaisesti alhaalla painiketta **Delay** ja **Option**, kunnes merkkivalot **ECO**, **AUTO** ja **PRO** alkavat vilkkua ja näyttö on tyhjä.
2. Paina painiketta Start.
 - Merkkivalot **ECO** ja **PRO** sammuvat.
 - Merkkivalo **AUTO** vilkkuu edelleen.
 - Nykyinen asetus näkyy näytössä:
 $i d =$ huuhtelukirkasteen annostelu käytössä.
3. Voit muuttaa asetusta painamalla **Start**. $i d =$ huuhtelukirkasteen annostelu pois käytöstä. Huuhtelukirkasteen merkkivalo sammuu.
4. Vahvista asetus virtapainikkeella.

7. LISÄTOIMINNOT

i Halutut lisätoiminnot tulee kytkeä päälle aina ennen ohjelman käynnistämistä. Lisätoimintoja ei voi ottaa käyttöön tai poistaa käytöstä ohjelman ollessa käynnissä.

i Kaikki lisätoiminnot eivät ole yhteensopivia. Jos olet valinnut yhteensopimattomia lisätoimintoja, laite kytkee niistä yhden tai useamman automaattisesti pois päältä. Ainoastaan päällä olevien lisätoimintojen merkkivalot jäävät palamaan.

7.1 Multitab

Kytke tämä lisätoiminto toimintaan, kun käytät suolan, huuhtelukirkasteen ja konetiskiaineen sisältäviä yhdistelmäpesuainetabletteja. Ne voivat myös sisältää muita pesu- tai huuhteluaineita.

Tämä lisätoiminto kytkee suolasäiliön pois käytöstä. Suolan merkkivalo ei syty.

Tämä lisätoiminto pidentää ohjelman kestoa puhdistus- ja kuivaustuloksien parantamiseksi yhdistelmäpesuainetabletteja käyttäessä.

Multitab ei ole pysyvä lisätoiminto ja se tulee valita jokaisen ohjelman yhteydessä.

Päälle kytkeminen Multitab

Paina **Option**-painiketta, kunnes merkkivalo  syttyy.

7.2 TimeSaver

Tämä lisätoiminto lisää vedenpainetta ja lämpötilaa. Pesu- ja kuivausjaksot ovat lyhyemmät.

Ohjelman kokonaiskesto on noin 50 % lyhyempi.

Pesutulokset vastaavat normaalilla ohjelman kestolla saavutettuja tuloksia. Kuivaustulos voi olla heikompi.

Päälle kytkeminen TimeSaver

Paina **Option**-painiketta, kunnes merkkivalo  syttyy. Jos lisätoiminto ei ole saatavilla ohjelmaan, vastaava merkkivalo ei syty tai se vilkkuu nopeasti joidenkin sekuntien ajan ja sammuu sen jälkeen. Päivitetty ohjelman kesto näkyy näytössä.

7.3 ExtraHygiene

Tämän lisätoiminnon avulla hygieniataso on parempi. Viimeisen huuhtelun aikana

lämpötila jää vähintään 10 minuutin ajaksi arvoon 70 °C.

Päälle kytkeminen ExtraHygiene

Paina **Option**-painiketta, kunnes merkkivalo  syttyy. Jos lisätoiminto ei ole saatavilla ohjelmaan, vastaava merkkivalo ei syty tai se vilkkuu nopeasti joidenkin sekuntien ajan ja sammuu sen jälkeen. Päivitetty ohjelman kesto näkyy näytössä.

8. KÄYTTÖÖNOTTO

- Varmista, että vedenpehmentimen nykyinen taso vastaa vesijohtoverkon veden kovuutta. Säädä muussa tapauksessa vedenpehmentimen taso.**
- Täytä suolasäiliö.
- Täytä huuhtelukirkastelokero.
- Avaa vesihana.
- Käynnistä ohjelma mahdollisten koneen sisällä olevien prosessijäämien poistamiseksi. Älä käytä pesuainetta tai täytä koreja.

Ohjelman käynnistämisen yhteydessä vedenpehmentimen hartsin lataus voi kestää jopa 5 minuuttia. Näyttää, ettei laite toimi. Pesuvaihe käynnistyy vasta tämän toiminnon jälkeen. Toiminto toistetaan säännöllisesti.

8.1 Suolasäiliö



HUOMIO!

Käytä ainoastaan astianpesukoneille tarkoitettua suolaa.

Suolaa käytetään vedenpehmentimen hartsin puhdistukseen ja hyvän pesutuloksen takaamiseksi päivittäisessä käytössä.

Suolasäiliön täyttäminen

- Kierrä suolasäiliön korkkia vastapäivään ja poista se.
- Kaada suolasäiliöön 1 litra vettä (vain ensimmäisellä käyttökerralla).

- Täytä suolasäiliö astianpesukoneille tarkoitettulla erikoissuolalla.

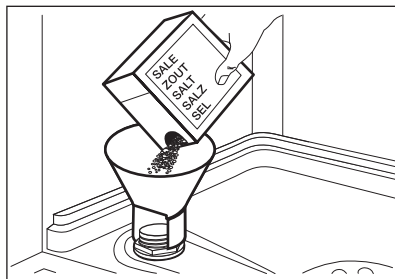

- Poista suolasäiliön suun ympärille roiskunut suola.

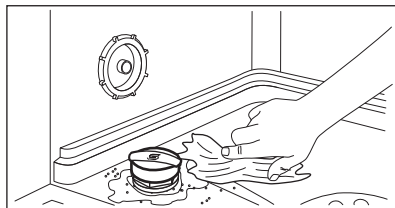

- Sulje suolasäiliön korkki kiertämällä sitä myötäpäivään.



Vettä ja suolaa voi tulla ulos suolasäiliöstä, kun täytät sen. Korroosion vaara. Estä korroosio käynnistämällä ohjelma suolasäiliön täyttämisen jälkeen.

8.2 Huuhtelukirkastelokeron täyttäminen

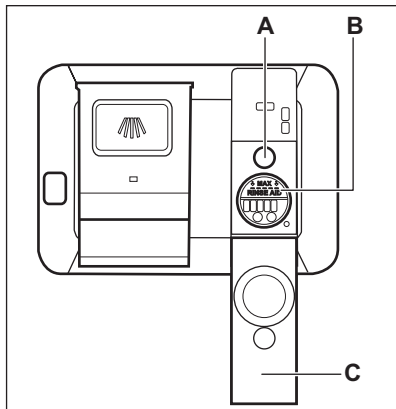

! **HUOMIO!**
Käytä ainoastaan astianpesukoneille tarkoitettuja huuhtelukirkasteita.

1. Avaa kansi (C).
2. Täytä lokero (B), kunnes huuhtelukirkaste saavuttaa merkinnän "MAX".
3. Pyyhi yliroiskunut huuhtelukirkaste imukykyisellä liinalla välttääksesi liiallisen vaahdonmuodostuksen.
4. Sulje kansi. Varmista, että kansi lukittuu paikoilleen.

i Lisää huuhtelukirkastetta, kun ilmaisin (A) tulee kirkkaaksi.

9. PÄIVITTÄINEN KÄYTTÖ

1. Avaa vesihana.
2. Kytke laite toimintaan painamalla virtapainiketta.
Varmista, että laite on käyttäjätilassa.
 - Jos suolan merkkivalo palaa, täytä suolasäiliö.
 - Jos huuhtelukirkasteen merkkivalo palaa, täytä huuhtelukirkastelokero.
3. Täytä korit.
4. Lisää konetiskiaine. Jos käytät yhdistelmäpesuainetabletteja, kytke lisätoiminto Multitab päälle.
5. Aseta ja käynnistä astioiden tyyppille ja likaisuusasteelle sopiva ohjelma.

9.1 Pesuaineen käyttäminen

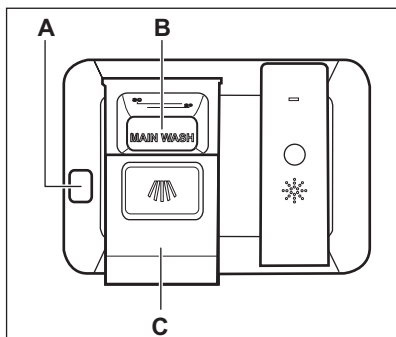

! **HUOMIO!**
Käytä ainoastaan astianpesukoneille tarkoitettua konetiskiainetta.

1. Avaa kansi (C) painamalla vapautuspainiketta (A).
2. Laita konetiskiaine tai pesuainetabletti lokeroon (B).
3. Jos ohjelmassa on esipesuvaihe, aseta pieni määrä konetiskiainetta luukun sisäosaan.
4. Sulje kansi. Varmista, että kansi lukittuu paikoilleen.

9.2 Ohjelman asettaminen ja käynnistäminen

Auto Off-toiminto

Kyseinen toiminto vähentää energiankulutusta kytkemällä laitteen automaattisesti pois päältä, kun sitä ei käytetä.

Toiminto kytkeytyy päälle:

- 5 minuutin kuluttua ohjelman päättymisestä.
- 5 minuutin kuluttua, jos ohjelma ei ole käynnistynyt.

Ohjelman käynnistyminen

1. Sulje laitteen luukku.
2. Kytke laite toimintaan painamalla virtapainiketta. Varmista, että laite on ohjelman valintatilassa.
3. Paina painiketta **Program** toistuvasti, kunnes haluamasi ohjelman merkkivalo syttyy.
Ohjelman kesto näkyy näytössä.
4. Valitse soveltuvat lisätoiminnot.
5. Käynnistä ohjelma painamalla **Start**.
 - Käynnissä olevan vaiheen merkkivalo syttyy.
 - Ohjelman kesto alkaa vähentymään 1 minuutin portain.

Ohjelman käynnistäminen ajastuksella

1. Aseta ohjelma.
2. Paina painiketta **Delay** toistuvasti, kunnes näytössä näkyy haluamasi ajastusaika (1 - 24 tuntia).
3. Käynnistä ajanlaskenta painamalla **Start**.
 - Ajastimen merkkivalo syttyy vahvistuksena ajanlaskennan käynnistymisestä.
 - Viiveajan laskenta alkaa vähentymään 1 tunnin portain. Ainoastaan viimeinen tunti vähenee 1 minuutin portain.

Kun laskenta on päättynyt, ohjelma käynnistyy ja käynnissä olevan vaiheen merkkivalo syttyy. Ajastustoiminnon merkkivalo sammuu.

Luukun avaaminen laitteen ollessa toiminnassa

Jos luukku avataan ohjelman ollessa edelleen käynnissä, laite pysähtyy. Kun

suljet luukun uudelleen, laite käynnistyy uudelleen keskeytykskohdasta.

Ajastimen peruuttaminen ajanlaskennan ollessa käynnissä

Kun peruutat ajastimen, ohjelma ja lisätoiminnot tulee asettaa uudelleen.

Paina samanaikaisesti painiketta **Delay** ja **Option**, kunnes laite on ohjelman valintatilassa.

Ohjelman peruuttaminen

Paina ja pidä alhaalla samanaikaisesti painiketta **Delay** ja **Option**, kunnes laite on ohjelman valintatilassa.

Varmista, että pesuainelokerossa on konetiskiainetta ennen uuden ohjelman käynnistämistä.

Ohjelman päätyminen

Kun ohjelma on päättynyt, näytössä näkyy 0:00 ja ohjelman merkkivalo palaa.

Kaikki painikkeet ovat pois käytöstä virtapainiketta lukuun ottamatta.

1. Paina virtapainiketta tai odota, että Auto Off-toiminto kytkee laitteen automaattisesti pois päältä.

Jos luukku avataan ennen kuin Auto Off-toiminto aktivoituu, laite kytketty automaattisesti pois päältä.

2. Sulje vesihana.

10. VIHJEITÄ JA NEUVOJA

10.1 Yleistä

Seuraavat neuvot takaavat optimaaliset puhdistus- ja kuivaustulokset päivittäisessä käytössä ja ne auttavat suojelemaan ympäristöä.

- Poista suuremmat ruokajäämät astioista roska-astiaan.
- Älä esihuuhtelee astioita käsin. Käytä tarvittaessa esipesuohjelmaa (jos

saatavilla) tai valitse esipesuvaiheen sisältävä ohjelma.

- Käytä aina hyväksi korien koko tila.
- Laitteen täyttämisen yhteydessä tulee varmistaa, että suihkuvarren suuttimista tuleva vesi kattaa ja pesee kaikki astiat kokonaan. Varmista, että astiat eivät kosketa tai peitä toisiaan.
- Voit käyttää konetiskiainetta, huuhtelukirkastetta ja suolaa erikseen

tai yhdistelmäpesuainetabletteja (esim. "3in1", "4in1", "All in 1").

Noudata pakkauksen ohjeita.

- Valitse ohjelma pestävien astioiden ja likaisuustason perusteella. ECO-ohjelma pesee normaalilikaiset astiat ja ruokailuvälineet tehokkaimmalla veden- ja energiankulutuksella.

10.2 Suolan, huuhtelukirkasteen ja konetiskiaineen käyttö

- Käytä ainoastaan astianpesukoneeseen tarkoitettua suolaa, huuhtelukirkastetta ja konetiskiainetta. Muut tuotteet voivat vahingoittaa laitetta.
- Yhdistelmäpesuainetabletit sopivat yleensä alueille, joiden veden kovuus on korkeintaan 21 °dH. Jos alueen veden kovuus on tätä suurempi, yhdistelmäpesuainetablettien lisäksi on käytettävä huuhtelukirkastetta ja suolaa. Jos alueen veden kovuus on on kuitenkin kovaa tai erittäin kovaa, suosittelemme käyttämään konetiskiainetta (jauhe, geeli, tabletit ilman lisätoimintoja), huuhtelukirkastetta ja suolaa erikseen optimaalisen puhdistus- ja kuivaustuloksen saavuttamiseksi.
- Yhdistelmäpesuainetabletteja käyttäessä voit valita Multitab-lisätoiminnon (jos saatavilla). Kyseinen lisätoiminto parantaa puhdistus- ja kuivaustuloksia yhdistelmäpesuainetabletteja käyttäessä.
- Pesuainetabletit eivät liukene täysin lyhyissä ohjelmissa. Jotta astioihin ei jäisi pesuainejäämiä, suosittelemme pitkien ohjelmien käyttöä tablettien kanssa.
- Älä aseta koneeseen liikaa konetiskiainetta. Lue konetiskiaineen pakkauksen ohjeet.

10.3 Yhdistelmäpesuainetablettien käytön lopettaminen

Toimi seuraavasti ennen kuin aloitat käyttämään erikseen pesuainetta, suolaa ja huuhtelukirkastetta:

1. Aseta vedenpehmentimen korkein taso
2. Varmista, että suolasäiliö ja huuhtelukirkastelokero on täytetty täyteen.
3. Käynnistä lyhin ohjelma, joka sisältää huuhteluvaiheen. Älä lisää konetiskiainetta tai täytä koreja.
4. Kun ohjelma on suoritettu loppuun, säädä vedenpehmentinnin alueesi veden kovuuden mukaan.
5. Säädä huuhtelukirkasteen määrä.

10.4 Korien täyttäminen

- Käytä laitetta vain astianpesukonetta kestävien astioiden pesemiseen.
- Älä aseta laitteeseen puu-, sarviaines-, alumiini-, tina- ja kupariastioita.
- Älä aseta astianpesukoneeseen esineitä, jotka imevät vettä (sienet, erilaiset kankaat).
- Poista ruokajäämät astioista.
- Pehmennä astioihin palaneet ruokajäämät.
- Aseta kupit, lasit, padat yms. alassuini.
- Varmista, etteivät ruokailuvälineet ja astiat tartu kiinni toisiinsa. Sekoita lusikat muihin ruokailuvälineisiin.
- Tarkista, että lasit eivät kosketa toisiaan.
- Aseta pienet esineet ruokailuvälinekoriin.
- Laita kevyet astiat yläkoriin. Tarkista, että astiat eivät pääse liikkumaan.
- Tarkista ennen ohjelman käynnistämistä, että suihkuvarsi pyörii esteettä.

10.5 Ennen ohjelman käynnistämistä

Varmista, että:

- Sihdit ovat puhtaat tai oikein paikallaan.
- Suolasäiliön kansi on tiivis.
- Suihkuvarret eivät ole tukkiutuneet.
- Koneessa on astianpesukoneen suolaa ja huuhtelukirkastetta (ellet käytä yhdistelmäpesuainetabletteja).
- Astiat on asetettu oikein koreihin.
- Ohjelma sopii astioiden tyyppille ja likaisuusasteelle.
- Käytät oikeaa pesuainemäärää.

10.6 Korien tyhjentäminen

1. Anna astioiden jäähtyä, ennen kuin tyhjennät ne koneesta. Kuumat astiat särkyvät helposti.
2. Tyhjennä ensin alakori ja vasta sen jälkeen yläkori

i Vettä voi jäädä laitteen sivuille ja luukkuun ohjelman päätyttyä.

11. HOITO JA PUHDISTUS



VAROITUS!

Ennen kuin aloitat hoitoa tai puhdistusta, kytke laite pois toiminnasta ja irrota pistoke pistorasiasta.



Likaiset sihdit ja tukkiutuneet suihkuvarret heikentävät pesutuloksia. Tarkista sihdit säännöllisin välein ja puhdista ne tarvittaessa.

11.1 Sihtien puhdistaminen

Sihtijärjestelmä koostuu 3 osasta.

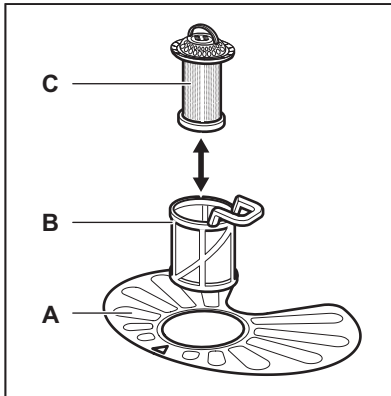

1. Kierrä sihtiä (B) vastapäivään ja poista se.

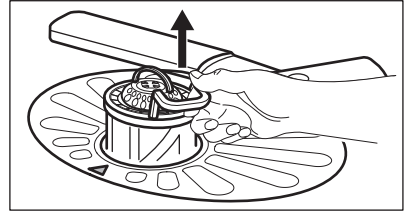
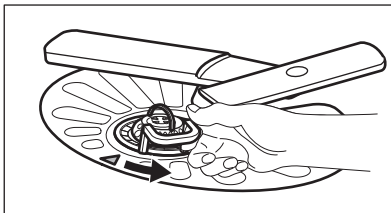

2. Poista sihti (C) sihdistä (B).
3. Irrota tasosihti (A).

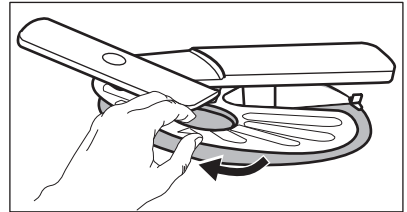

4. Pese sihdit.

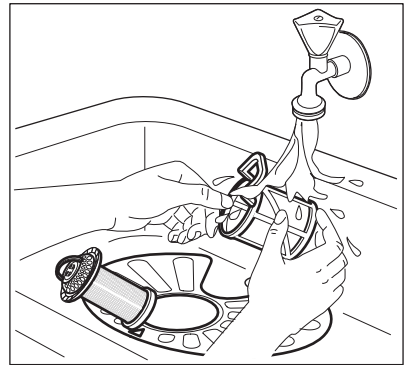

5. Varmista, ettei asennusaukon reunassa tai sen ympärillä ole ruokajäämiä tai epäpuhtauksia.
6. Asenna tasosihti (A) takaisin paikoilleen. Varmista, että se on oikein paikoillaan 2 ohjaimen alapuolella.

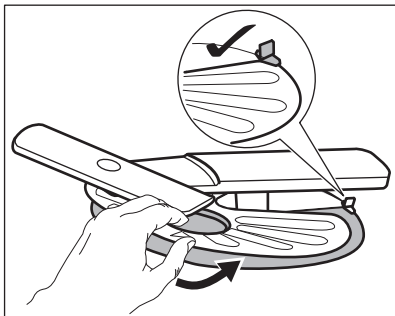

7. Kokoa sihdit (B) ja (C).
 8. Asenna sihti (B) tasosihtiin (A).
 Käännä sitä myötäpäivään, kunnes se lukittuu.

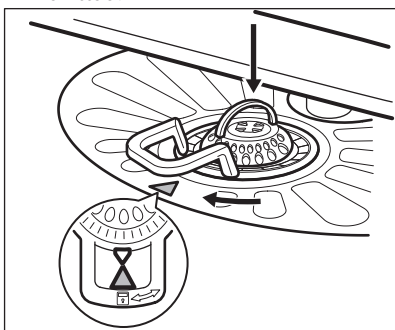

HUOMIO!

Sihtien virheellinen asento voi aiheuttaa heikkoja pesutuloksia ja vaurioittaa laitetta.

12. VIANMÄÄRITYS

Laite ei käynnisty tai se pysähtyy kesken pesuohjelman. Tarkista ennen valtuutetun huoltoliikkeen puoleen kääntymistä, pystytkö ratkaisemaan ongelman itse taulukon ohjeita noudattaen.

11.2 Suihkuvarsien puhdistaminen

Älä irrota suihkuvarsia. Jos suihkuvarsien reiät ovat tukkeutuneet, poista lika ohutpäisellä esineellä.

11.3 Ulkopintojen puhdistaminen

- Puhdista laite kostealla pehmeällä liinalla.
- Käytä vain mietoja puhdistusaineita.
- Älä käytä hankausainetta, hankaavia pesulappuja tai liuottimia.

11.4 Sisätilan puhdistaminen

- Puhdista laite, oven kumitiiviste mukaan lukien, huolellisesti pehmeällä ja kostealla liinalla.
- Jos käytät säännöllisesti lyhyitä ohjelmia, laitteeseen voi jäädä rasva- ja kalkkijäämiä. Jotta tämä vältettäisiin, suosittelemme pitkän ohjelman valitsemista vähintään 2 kertaa kuukaudessa.

Joidenkin ongelmien kohdalla näytössä näkyy hälytyskoodi.

Ongelma ja hälytyskoodi	Mahdollinen ratkaisu
Laite ei kytkeydy toimintaan.	<ul style="list-style-type: none"> • Varmista, että pistoke on kiinnitetty pistorasiaan. • Varmista, ettei mikään sulakekotelon sulakeista ole palanut.

Ongelma ja hälytyskoodi	Mahdollinen ratkaisu
Pesuohjelma ei käynnisty.	<ul style="list-style-type: none"> Tarkista, että laitteen luukku on suljettu. Paina painiketta Start. Jos ajastin on asetettu, peruuta asetus tai odota, kunnes ajanlaskenta on kulunut umpeen. Laitte on käynnistänyt vedenpehmentimen hartsin puhdistamisen. Toiminto kestää noin 5 minuuttia.
Laitteeseen ei tule vettä. Näytössä näkyy <i>10</i> .	<ul style="list-style-type: none"> Tarkista, että vesihana on auki. Varmista, ettei vedensyöttöpaine ole liian alhainen. Kysy lisätietoa paikalliselta vesilaitokselta. Tarkista, ettei vesihana ole tukossa. Varmista, ettei vedenottoletkun suodatin ole tukossa. Varmista, ettei vedenottoletkussa ole vääntymiä tai taittumuksia.
Koneeseen jää vettä. Näytössä näkyy <i>20</i> .	<ul style="list-style-type: none"> Tarkista, ettei altaan poistoviemäri ole tukossa. Varmista, ettei tyhjennysletkussa ole vääntymiä tai taittumuksia.
Ylivuotosuoja on käytössä. Näytössä näkyy <i>30</i> .	<ul style="list-style-type: none"> Sulje vesihana ja ota yhteyttä valtuutettuun huoltoliikkeeseen.

Kun olet tarkistanut laitteen, kytke laite pois päältä ja päälle. Jos ongelma toistuu, ota yhteyttä valtuutettuun huoltoliikkeeseen.

Jos jotakin hälytyskoodia ei ole kuvattu taulukossa, ota yhteyttä valtuutettuun huoltoliikkeeseen.

12.1 Pesu- ja kuivaustulokset eivät ole tyydyttävät.

Ongelma	Mahdollinen ratkaisu
Laseissa ja muissa astioissa on vaaleita raitoja tai sinertävä pinta.	<ul style="list-style-type: none"> Huuhtelukirkastetta on annosteltu liikaa. Säädä huuhtelukirkasteen säädin alhaisempaan asentoon. Konetiskiainetta on liian paljon.
Laseissa ja astioissa on tahroja ja kuivia vesipisaroituksia.	<ul style="list-style-type: none"> Huuhtelukirkastetta on annosteltu liian vähän. Säädä huuhtelukirkasteen säädin korkeampaan asentoon. Syynä voi olla käytetyn huuhtelukirkasteen laatu.
Astiat ovat märkiä.	<ul style="list-style-type: none"> Ohjelmassa ei ole kuivausvaihetta tai sen kuivausohjelman lämpötila on alhainen. Huuhtelukirkastelokero on tyhjä. Syynä voi olla käytetyn huuhtelukirkasteen laatu. Syynä voi olla käytettyjen yhdistelmäpesuainetablettien laatu. Kokeile toista merkkiä tai ota käyttöön huuhtelukirkastelokero ja käytä huuhtelukirkastetta yhdistelmäpesuainetablettien kanssa.





Katso mahdolliset muut syyt kohdasta "**Vihjeitä ja neuvoja**".

13. TEKNISET TIEDOT

Mitat	Leveys / Korkeus / Syvyys (mm)	596 / 818-898 / 575
Sähköliitäntä ¹⁾	Jännite (V)	220-240
	Taajuus (Hz)	50
Vedenpaine	Min. / Maks. baaria (MPa)	0.5 (0.05) / 8 (0.8)
Kapasiteetti	Astiaston koko (henkilöluku)	15
Energiankulutus	Päällä (W)	0.99
Energiankulutus	Pois päältä (W)	0.10

¹⁾ Katso arvot arvokilvestä.

14. YMPÄRISTÖNSUOJELU

Kierrätä materiaalit, jotka on merkitty merkillä . Kierrätä pakkaus asettamalla se asianmukaiseen kierrätysastiaan. Suojele ympäristöä ja ihmisten terveyttä kierrättämällä sähkö- ja elektroniikkaromut. Älä hävitä merkillä  merkittyjä kodinkoneita kotitalousjätteen mukana. Palauta tuote paikalliseen kierrätyskeskukseen tai ota yhteyttä paikalliseen viranomaiseen.

INNHOOLD

1. SIKKERHETSINFORMASJON.....	39
2. SIKKERHETSANVISNINGER.....	40
3. PRODUKTBESKRIVELSE.....	41
4. BETJENINGSPANEL.....	42
5. PROGRAMMER.....	43
6. INNSTILLINGER.....	45
7. TILVALG.....	47
8. FØR FØRSTE GANGS BRUK.....	47
9. DAGLIG BRUK.....	48
10. RÅD OG TIPS.....	50
11. STELL OG RENGJØRING.....	51
12. FEILSØKING.....	53
13. TEKNISKE DATA.....	54

FOR PERFEKTE RESULTATER

Takk for at du valgte dette AEG-produktet. Vi har konstruert det for å gi deg perfekt ytelse i mange år, med innovativ teknologi som bidrar til å gjøre livet enklere – egenskaper som du kanskje ikke finner i ordinære produkter. Vi ber deg bruke noen minutter på å lese denne bruksanvisningen, slik at du kan få mest mulig ut av produktet.

Gå inn på vårt nettsted for å finne:



Få råd om bruk, finne brosjyrer, feilsøking, serviceinformasjon:
www.aeg.com



Registrer produktet ditt for å få bedre service:
www.registeraeg.com



Kjøp tilbehør, forbruksvarer og originale reservedeler til produktet ditt:
www.aeg.com/shop

KUNDESTØTTE OG SERVICE

Bruk alltid originale reservedeler.

Når du kontakter vår autoriserte serviceavdeling, må du sørge for å ha følgende data for hånden: Modell, PNC (produktnummer), serienummer.

Informasjonen finner du på typeskiltet.

 Advarsel/Forsiktig – Sikkerhetsinformasjon

 Generell informasjon og tips

 Miljøinformasjon

Med forbehold om endringer.

1. ⚠ SIKKERHETSINFORMASJON

Les instruksjonene nøye før montering og bruk av produktet. Produsenten er ikke ansvarlig for eventuelle skader som skyldes feilaktig montering og bruk. Oppbevar produktets instruksjoner for fremtidig bruk.

1.1 Generelt om sikkerhet

- Dette produktet er kun ment for bruk i husholdninger og liknende bruk som:
 - gårdshus; personalkjøkken i butikker, på kontorer og andre arbeidsmiljøer;
 - av gjester på hoteller, moteller, pensjonater og andre boligtyper.
- Produktets spesifikasjoner må ikke endres.
- Driftsvanntrykket (minimum og maksimum) må være mellom 0.5 (0.05) / 8 (0.8) bar (Mpa)
- Overhold maksimalt antall 15 kuverter.
- Dersom strømforsyningskabelen er skadet må den kun byttes ut av produsenten, et autorisert servicesenter eller lignende kvalifiserte personer for å unngå fare.
- Plasser kniver og bestikk med skarpe kanter i bestikkurven med spissen ned eller i en horisontal posisjon.
- Ikke la produktets dør stå åpen, uten tilsyn, for å forhindre at noen faller over den.
- Slå av produktet og trekk støpselet ut av stikkontakten før rengjøring og vedlikehold.
- Ikke bruk spylevann eller damp til å rengjøre produktet.
- Produktet skal kobles til vannforsyningen med det nye medfølgende slangesettet. Gamle slangesett må ikke brukes på nytt.

1.2 Sikkerhet for barn og utsatte personer

- Dette produktet kan brukes av barn fra åtte år og oppover og personer med reduserte fysiske, sensoriske eller mentale evner eller manglende

erfaring og kunnskap hvis de har tilsyn eller får instruksjon i sikker bruk av produktet og forstår hvilke farer som kan inntreffe.

- Ikke la barn leke med produktet.
- Oppbevar all vaskemidler utilgjengelig for barn.
- Hold barn og kjæledyr borte fra produktet når døren er åpen.
- Rengjøring og vedlikehold skal ikke gjøres av barn med mindre de har tilsyn.

2. SIKKERHETSANVISNINGER

2.1 Montering

- Fjern all emballasjen
- Ikke monter eller bruk et skadet produkt.
- Ikke monter eller bruk produktet på steder der temperaturen er lavere enn 0 °C.
- Følg monteringsanvisningene som følger med produktet.
- Sørg for at produktet er montert under og ved siden av stabile seksjoner.

2.2 Elektrisk tilkøpling



ADVARSEL!

Fare for brann og elektrisk støt.

- Produktet må være jodet.
- Kontroller at det er samsvar mellom den elektriske informasjonen på typeskiltet og strømforsyningen i huset. Hvis ikke, ta kontakt med en elektriker.
- Bruk alltid en korrekt montert, jodet stikkontakt.
- Ikke bruk doble stikkontakter eller skjøteledninger.
- Pass på at støpselet og strømkabelen ikke blir påført skade. Hvis strømkabelen må erstattes, må dette utføres av vårt Autoriserte servicesenter.
- Ikke sett støpselet i stikkontakten før monteringen er fullført. Kontroller at det er tilgang til stikkontakten etter monteringen.

- Ikke trekk i kabelen for å koble fra produktet. Trekk alltid i selve støpselet.
- Dette produktet er i overensstemmelse med EØS-direktivene.
- Bare for Storbritannia og Irland. Produktet har en 13 A-stikkontakt. Skulle det bli nødvendig å skifte sikringen i stikkontakten, bruk en 13 A ASTA (BS 1362) sikring.

2.3 Vanntilkøpling

- Sørg for at vannslangene ikke påføres skade.
- La vannet renne til det er rent, før du kopler produktet til nye rør, eller rør som ikke er brukt på lengre tid.
- Sørg for at det ikke oppstår lekkasje første gang du bruker produktet.
- Vanninntaksslangen har en sikkerhetsventil og en dobbel mantel med en indre strømlledning.

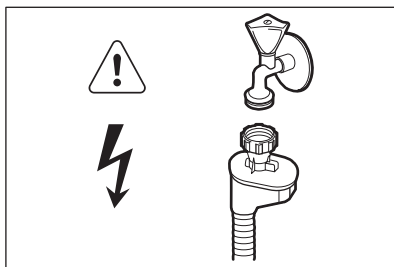

ADVARSEL!

Farlig spenning.

- Hvis vanninntaksslangen er defekt, må du trekke støpselet ut øyeblikkelig. Kontakt servicesenteret for å bytte ut vanninntaksslangen.

2.4 Bruk

- Ikke sitt eller stå på den åpne døren.
- Oppvaskmidler er farlig. Følg sikkerhetsinstruksjonene på oppvaskmiddelpakken.
- Ikke drikk eller lek med vann i produktet.
- Ikke ta ut oppvasken fra produktet før oppvaskprogram er ferdig. Det kan være oppvaskmiddel på oppvasken.
- Produktet kan slippe ut varm damp, hvis du åpner døren mens et oppvaskprogram er i gang.
- Ikke legg brennbare produkter, eller gjenstander som er fuktet med brennbare produkter, inn i eller i nærheten av produktet.

2.5 Innvendig belysning



ADVARSEL!

Fare for personskade.

- Dette produktet har et innvendig lys som tenner når du åpner døren og slukker når døren lukkes.
- Lampen i dette produktet egner seg ikke til rombelysning.
- Kontakt servicesenteret for å skifte ut lampen.

2.6 Avfallsbehandling



ADVARSEL!

Fare for skade og kvelning.

- Koble produktet fra strømmen.
- Kutt av strømkabelen og kast den.
- Fjern dørlåsen for å forhindre at barn og dyr stenger seg inne i produktet.

3. PRODUKTESKRIVELSE

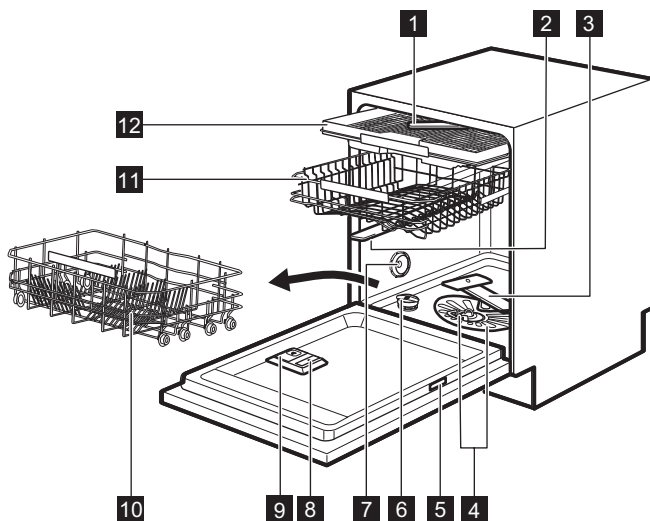

- 1 Øverste spylearm
- 2 Øvre spylearm
- 3 Nedre spylearm
- 4 Filtre





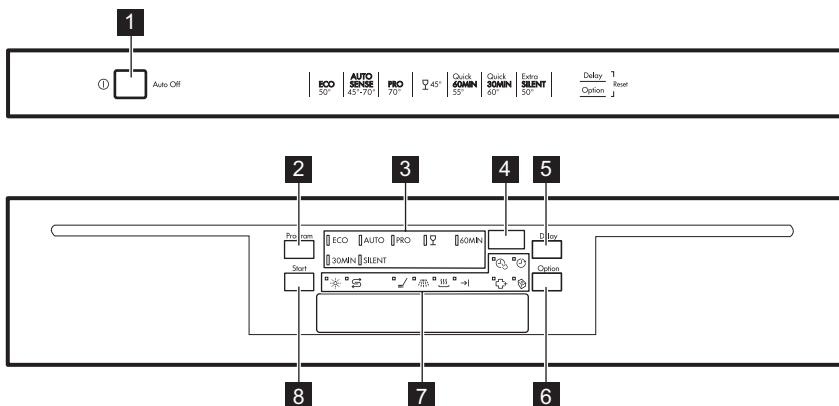

- 5 Typeskilt
- 6 Saltbeholder
- 7 Ventilasjonsåpningen
- 8 Skyllemiddelbeholder
- 9 Oppvaskmiddelbeholder
- 10 Nedre kurv
- 11 Øvre kurv
- 12 Bestikkskuff





4. BETJENINGSPANEL



- 1 På/av-knapp
- 2 Program-knapp
- 3 Programindikatorer
- 4 Display
- 5 Delay-knapp
- 6 Option-knapp
- 7 Indikatorer
- 8 Start-knapp

4.1 Indikatorer

Indikator	Beskrivelse
	Vaskefase. Den tennes når oppvaskfasen er i bruk.
	Skyllefase. Den tennes når skyllefasen er i bruk.
	Tørkefase. Den tennes når tørkefasen er i bruk.
	Indikator for programslutt.
	Multitab indikator.
	Saltindikator. Den er av når programmet er i bruk.

Indikator	Beskrivelse
	Skyllemiddelindikator. Den er av når programmet er i bruk.
	TimeSaver indikator.
	Delay indikator.
	ExtraHygiene indikator.

5. PROGRAMMER

Program	Grad av smuss Type vask	Programfaser	Tilvalg
ECO ¹⁾	<ul style="list-style-type: none"> • Normalt skittent • Servise og bestikk 	<ul style="list-style-type: none"> • Forvask • Vask 50 °C • Skyllinger • Tørk 	<ul style="list-style-type: none"> • ExtraHygiene • TimeSaver • Multitab
AUTO ²⁾	<ul style="list-style-type: none"> • Alt • Servise, bestikk, gryter og panner 	<ul style="list-style-type: none"> • Forvask • Vask fra 45 °C til 70 °C • Skyllinger • Tørk 	<ul style="list-style-type: none"> • ExtraHygiene • Multitab
PRO ³⁾	<ul style="list-style-type: none"> • Meget skittent • Servise, bestikk, gryter og panner 	<ul style="list-style-type: none"> • Forvask • Vask 70 °C • Skyllinger • Tørk 	<ul style="list-style-type: none"> • TimeSaver • Multitab
	<ul style="list-style-type: none"> • Normalt eller litt skittent • Skjørt servise og glass 	<ul style="list-style-type: none"> • Vask 45 °C • Skyllinger • Tørk 	<ul style="list-style-type: none"> • Multitab
60MIN	<ul style="list-style-type: none"> • Lett skittent • Servise og bestikk 	<ul style="list-style-type: none"> • Vask 55 °C • Skyllinger 	<ul style="list-style-type: none"> • ExtraHygiene • Multitab
30MIN ⁴⁾	<ul style="list-style-type: none"> • Nytt smuss • Servise og bestikk 	<ul style="list-style-type: none"> • Vask 60 °C • Skyllinger 	<ul style="list-style-type: none"> • ExtraHygiene • Multitab

Program	Grad av smuss Type vask	Programfaser	Tilvalg
SILENT 5)	<ul style="list-style-type: none"> • Normalt skittent • Servise og bestikk 	<ul style="list-style-type: none"> • Forvask • Vask 50 °C • Skyllinger • Tørk 	<ul style="list-style-type: none"> • Multitab

1) Med dette programmet får du mest mulig effektivt vann- og energiforbruk for normalt skittent bestikk og servise. (Dette er standardprogrammet for testinstitutter).

2) Produktet registrerer hvor skittent og hvor mye servise som er satt i kurvene. Den regulerer vanntemperaturen og -mengden, energiforbruket og programtiden automatisk.

3) For bedre hygieniske resultater har dette programmet en høy temperatur under skyllefasen. Under skyllingen holder temperaturen seg på 70 °C i minst 10 minutter.

4) Dette programmet kan brukes til å vaske servise med nytt smuss. Det gir gode oppvaskresultater på kort tid.

5) Dette er det mest stillegående programmet. Pumpen går med meget lav hastighet for å redusere støynivået. Programvarigheten er lang som følge av den lave hastigheten.

5.1 Forbruksverdier

Program 1)	Vann (l)	Energi (kWh)	Varighet (min)
ECO	11	0.961	225
AUTO	7 - 14	0.6 - 1.4	40 - 150
PRO	12.5 - 14.5	1.4 - 1.6	154 - 164
	12 - 14	0.7 - 0.9	75 - 85
60MIN	9.5 - 10.5	1.10 - 1.30	55 - 65
30MIN	10	0.9	30
SILENT	9 - 10	1.0 - 1.2	219 - 229

1) Vanntrykk og -temperatur, og tilvalgene og mengden servise som er satt inn kan endre verdiene.

5.2 Informasjon for testinstitutter

For all nødvendig informasjon om testytelse, send en e-post til:

info.test@dishwasher-production.com

Skriv ned PNC (produktnummer), som du finner på typeskiltet.

6. INNSTILLINGER

6.1 Programvalgmodus og brukermodus

Når produktet er i programvalgmodus er det mulig å stille inn et program og å gå inn i brukermodus.

I brukermodus kan følgende innstillinger endres:

- Nivået på vannmykner i henhold til vannhardheten.
- Deaktivering av skyllemiddelbeholder når du vil bruke valget Multitab uten skyllemiddel.
- Nivået av skyllemiddel i henhold til nødvendig dosering.

Disse innstillingene vil bli lagret til du endrer dem igjen.

Hvordan stille inn programvalgmodus

Produktet er i programvalgmodus når programindikatoren **ECO** er på og displayet viser programvarighet.

Når du aktiverer produktet er det vanligvis i programvalgmodus. Men om dette ikke skjer kan du stille inn programvalgmodus på følgende måte:

Trykk og hold samtidig **Delay** og **Option** til produktet er i programvalgmodus.

6.2 Vannhardheten

Vannmykneren fjerner mineraler fra vannforsyningen, som ellers ville ha skadelig effekt på vaskeresultatene og produktet.

Jo mer vannet inneholder av disse mineralene, dess hardere er vannet. Vannhardhet måles i tilsvarende skalaer.

Vannmykneren må justeres i henhold til vannhardheten der du bor. Det lokale vannverket kan gi opplysninger om hardheten til vannet der du bor. Det er viktig å stille vannhardheten inn på riktig nivå for å sikre gode vaskeresultater.

Vannhardhet

Tyske grader (°dH)	Franske grader (°fH)	mmol/l	Clarke-grad-er	Vannavherdernivå
47 - 50	84 - 90	8.4 - 9.0	58 - 63	10
43 - 46	76 - 83	7.6 - 8.3	53 - 57	9
37 - 42	65 - 75	6.5 - 7.5	46 - 52	8
29 - 36	51 - 64	5.1 - 6.4	36 - 45	7
23 - 28	40 - 50	4.0 - 5.0	28 - 35	6
19 - 22	33 - 39	3.3 - 3.9	23 - 27	5 ¹⁾
15 - 18	26 - 32	2.6 - 3.2	18 - 22	4
11 - 14	19 - 25	1.9 - 2.5	13 - 17	3
4 - 10	7 - 18	0.7 - 1.8	5 - 12	2
<4	<7	<0.7	< 5	1 ²⁾

¹⁾ Fabrikkinnstilling.

²⁾ Ikke bruk salt på dette nivået.

Hvordan stille inn vannhardhet

Produktet må være i programvalgsmodus.

1. For å gå i brukermodus, trykk og hold **Delay** og **Option** samtidig til indikatorene **ECO**, **AUTO** og **PRO** starter å blinke og displayet er tomt.
2. Trykk på **Program**.
 - Indikatorene **AUTO** og **PRO** slukker.
 - Indikatoren **ECO** fortsetter å blinke.
 - Displayet viser gjeldende innstilling: f.eks. $5 \text{ } \overset{\text{L}}{\text{L}}$ = nivå 5.
3. Trykk på **Program** gjentatte ganger for å endre innstillingen.
4. Trykk på på-/av-knappen for å bekrefte innstillingen.

6.3 Skyllmiddelbeholderen

Skyllmiddel bidrar til å tørke oppvasken uten striper og flekker.

Skyllmiddelet porsjoneres automatisk ut under den varme skyllfasen.

Du kan bestemme mengden skyllmiddel som porsjoneres ut mellom nivå 1 (minste mengde) og nivå 6 (maksimal mengde). Nivå 0 deaktiverer skyllmiddelbeholderen og ikke noe skyllmiddel porsjoneres ut.

Fabrikkinnstilling: nivå 4.

Slik angir du skyllmiddelnivå

Produktet må være i programvalgsmodus.

1. For å gå i brukermodus, trykk og hold **Delay** og **Option** samtidig til indikatorene **ECO**, **AUTO** og **PRO** starter å blinke og displayet er tomt.
2. Trykk på **Delay**.
 - Indikatorene **ECO** og **AUTO** slukker.
 - Indikatoren **PRO** fortsetter å blinke.

- Displayet viser gjeldende innstilling: f.eks. $4A$ = nivå 4.
 - Nivåene for skyllmiddel er fra 0A til 6A.
 - Nivå 0 = intet skyllmiddel kommer ut.
- 3. Trykk på **Delay** gjentatte ganger for å endre innstillingen.
- 4. Trykk på på-/av-knappen for å bekrefte innstillingen.

6.4 Bruk av skyllmiddel og multitabletter

Når du aktiverer tilvalget Multitab, fortsetter skyllmiddelbeholderen å frigjøre skyllmiddel. Men du kan deaktivere skyllmiddelbeholderen. I dette tilfelle kan den hende tørkingen ikke er god nok.

Når skyllmiddelbeholderen deaktiveres, er skyllmiddelindikatoren alltid av.

Slik deaktiverer du skyllmiddelbeholderen

Produktet må være i programvalgsmodus.

1. For å gå i brukermodus, trykk og hold **Delay** og **Option** samtidig til indikatorene **ECO**, **AUTO** og **PRO** starter å blinke og displayet er tomt.
 2. Trykk på Start.
 - Indikatorene **ECO** og **PRO** slukker.
 - Indikatoren **AUTO** fortsetter å blinke.
 - Displayet viser gjeldende innstilling: $! \text{ } \overset{\text{d}}{\text{d}}$ = skyllmiddelbeholderen aktivert.
 3. Trykk på **Start** for å endre innstillingen. $\square \text{ } \overset{\text{d}}{\text{d}}$ = skyllmiddelbeholderen deaktivert.
- Indikatorlampen for skyllmiddelbeholderen slukkes.
4. Trykk på på-/av-knappen for å bekrefte innstillingen.

7. TILVALG

i Ønsket tilvalg må aktiveres hver gang før du starter et program. Det er ikke mulig å aktivere eller deaktivere alternativer mens et program er i bruk.

i Ikke alle alternativer er kompatible med hverandre. Om du har valgt alternativer som ikke er kompatible vil produktet automatisk deaktivere ett eller flere av dem. Kun indikatorene for alternativene som fortsatt er aktive forblir tent.

7.1 Multitab

Aktiver dette alternativet når du bruker multitabletter som integrerer salt-, skyllemiddel- og rengjøringsmiddelfunksjonene. De kan også inneholde andre rengjørings- eller skyllemidler.

Dette alternativet deaktiverer utslipp av salt. Saltindikatoren lyser ikke.

Ved bruk av dette tilvalget forlenges programvarigheten for å øke vaske- og tørkeresultatene ved bruk av multitabletter.

Multitab er ikke et permanent tilvalg og må velges på hver syklus.

Hvordan slå på Multitab

Trykk **Option** til indikatoren  tennes.

7.2 TimeSaver

Dette tilvalget øker trykket og temperaturen på vannet. Vaske- og tørkefasene er kortere.

Den totale programvarigheten reduseres med ca. 50 %.

Vaskeresultatene er det samme som med normal programvarighet.

Tørkeresultatene kan reduseres.

Hvordan slå på TimeSaver

Trykk **Option** til indikatoren  tennes. Hvis dette tilvalget ikke er tilgjengelig for programmet vil tilhørende indikator ikke tenne eller den vil blinke hurtig i noen sekunder og deretter slukke. Displayet viser den oppdaterte programvarigheten.

7.3 ExtraHygiene

Med dette tilvalget får du bedre hygieneresultater. I løpet av den siste skyllefasen, forblir temperaturen på 70 °C i minst 10 minutter.

Hvordan slå på ExtraHygiene

Trykk **Option** til indikatoren  tennes. Hvis dette tilvalget ikke er tilgjengelig for programmet vil tilhørende indikator ikke tenne eller den vil blinke hurtig i noen sekunder og deretter slukke. Displayet viser den oppdaterte programvarigheten.

8. FØR FØRSTE GANGS BRUK

1. Sikre at nivået på vannmykneren passer til hardheten for vannforsyningen. Om ikke, juster nivået på vannmykneren.
2. Fyll saltbeholderen.
3. Fyll skyllemiddelbeholderen.
4. Åpne vannkranen.
5. Start et program for å fjerne eventuelle vaskemiddelrester som fortsatt kan befinne seg i produktet.

Ikke bruk oppvaskmiddel og ikke sett noe i kurvene.

Når du starter et program, kan produktet bruke opptil fem minutter på å lade harpiksen i vannhardheten på nytt. Det ser ut som produktet ikke fungerer. Vaskefasen starter bare etter at denne prosedyren er fullført. Prosedyren blir gjentatt periodisk.

8.1 Saltbeholderen



OBS!

Bruk kun salt som er beregnet for oppvaskmaskiner.

Saltet brukes til å lade opp harpiksen i vannmykneren og til å sikre gode vaskeresultater i daglig bruk.

Hvordan fyller du saltbeholderen

1. Drei lokket på saltbeholderen mot klokken og fjern det.
2. Fyll 1 liter vann i saltbeholderen (kun første gang).
3. Fyll saltbeholderen med oppvaskmaskinsalt.

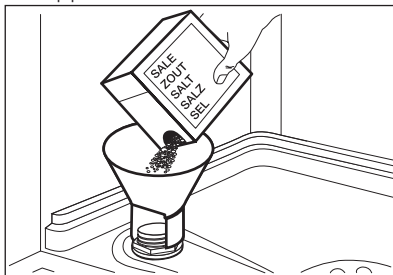

4. Fjern saltsøl rundt åpningen på saltbeholderen.

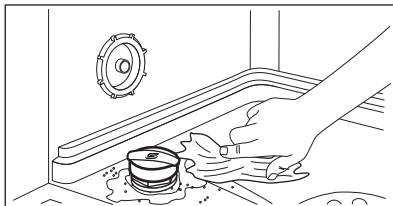

5. Lukk saltbeholderen ved å dreie lokket mot klokken.



Det kan komme vann og salt ut av saltbeholderen når du fyller den. Fare for korrosjon. For å forhindre det, må du starte et program etter at du har fylt saltbeholderen.

8.2 Hvordan fylle skyllemiddelbeholderen

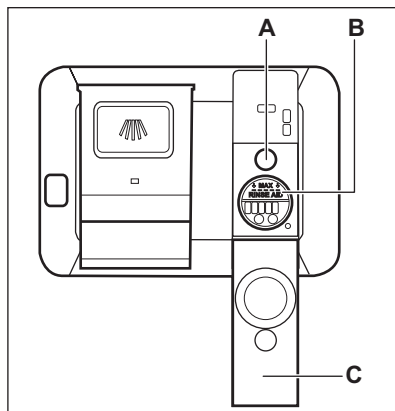

OBS!

Bruk kun skyllemiddel som er beregnet for oppvaskmaskiner.

1. Åpne lokket (C).
2. Fyll dispenserens (B) til skyllemiddelet når merket "MAX".
3. Tørk bort skyllemiddelsøl med en absorberende klut for å unngå for mye skumdannelse.
4. Lukk lokket. Påse at lokket smetter i posisjon.



Fyll opp skyllemiddelbeholderen når indikatoren (A) blir klar.

9. DAGLIG BRUK

1. Åpne vannkranen.
2. Trykk på av/på-knappen for å slå på produktet.

Sørg for at produktet er i brukermodus.

- Fyll saltbeholderen hvis saltindikatoren er på.

- Fyll skyllemiddelbeholderen hvis skyllemiddel-indikatoren er på.
3. Fyll kurvene.
 4. Tilsett oppvaskmiddel. Hvis du bruker multitabletter må du aktivere Multitab.
 5. Velg og start riktig program for den aktuelle oppvasktypen og smussgrad.

9.1 Bruke oppvaskmiddel

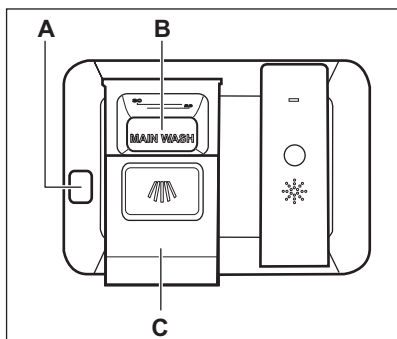

OBS!

Bruk kun rengjøringsmiddel som er laget spesielt for oppvaskmaskiner.

1. Trykk åpne-knappen (A) for å åpne lokket (C).
2. Ha i oppvaskmiddel, i pulver eller tablett, i beholderen (B).
3. Hvis oppvaskprogrammet har forvask, fyller du litt oppvaskmiddel på innsiden av produktets dør.
4. Lukk lokket. Sørg for at lokket låses inn i posisjon.

9.2 Stille inn og starte et program

Auto Off-funksjonen

Denne funksjonen minker energiforbruket ved å automatisk deaktivere produktet når det ikke er i bruk.

Funksjonen tas i bruk:

- 5 minutter etter at programmet er fullført.
- Etter 5 minutter om programmet ikke har startet.

Starte et program

1. Lukk produktets dør.
2. Trykk på av/på-knappen for å slå på produktet. Sikre at produktet er i programvalgmodus.
3. Trykk **Program** gjentatte ganger til indikatoren til programmet du ønsker å bruke tennes. Displayet viser programvarigheten.
4. Still inn de relevante tilvalgene.
5. Trykk på **Start** for å starte programmet.
 - Indikatoren for den fasen som er i gang, tennes.
 - Programvarigheten starter med å telle ned i trinn på 1 minutt.

Starte et program med starttidsforvalg

1. Still inn et program.
2. Trykk på **Delay** gjentatte ganger til displayet viser starttidsforvalget som du ønsker å starte fra (fra 1 til 24 timer).
3. Trykk på **Start** for å starte nedtellingen.
 - Indikatorlampen for starttidsforvalget tennes for å bekrefte starten på nedtellingen.
 - Det telles ned med trinn på 1 time. Bare den siste time telles ned med trinn på 1 minutt.

Når nedtellingen er ferdig, starter programmet, og indikatorlampen for den aktive fasen tennes. Indikatorlampen for starttidsforvalget slukker.

Åpne døren mens produktet er i bruk

Hvis du åpner døren mens et program går vil produktet stoppe. Når du lukker døren, vil produktet fortsette fra der det ble avbrutt.

Avbryte starttidsforvalget mens nedtellingen er i gang

Når du avbryter starttidsforvalget, må du angi programmet og tilvalgene igjen.

Trykk **Delay** og **Option** samtidig til produktet er i programvalgmodus.

Avbryte programmet

Trykk og hold samtidig **Delay** og **Option** til produktet er i programvalgmodus. Kontroller at det er oppvaskmiddel i oppvaskmiddelbeholderen før du starter et nytt program.

Programslutt

Når programmet er ferdig, viser displayet 0:00 og sluttindikatoren er på

10. RÅD OG TIPS

10.1 Generelt

De følgende hintene sørger for optimal vaske- og tørkeresultat ved daglig bruk og også hjelpe til med å beskytte miljøet.

- Fjern større matrester fra oppvasken og ha i søppelet.
- Ikke forhåndsvask oppvask for hånd. Ved behov, bruk forvaskprogrammet (dersom det er tilgjengelig) eller velg et program med en forvaskfase.
- Bruk alltid hele plassen i kurvene.
- Når du setter inn oppvask, påse at gjenstandene kan nås skikkelig og vaskes av vannet som kommer ut av spylearmdysene. Påse at ingen gjenstander berører eller dekker hverandre.
- Du kan bruke oppvaskmiddel, skyllemiddel og salt separat eller multitabletter (f.eks. "3in1", "4in1", "All in 1"). Følg instruksene som står skrevet på pakken.
- Velg program i hensyn til type oppvask og hvor skitten den er. Med ECO-programmet får du mest effektiv bruk av vann og energiforbruk for servise og bestikk som er normalt skittent.

10.2 Bruk salt, skyllemiddel og såpe

- Bare bruk salt, skyllemiddel og såpe som er beregnet på oppvaskmaskiner. Andre produkter kan skade produktet.
- Multitabletter passer vanligvis i områder med en vannhardhet på opptil 21 °dH. I områder som

Alle knapper er inaktive unntatt på-/av-knappen.

1. Trykk på av/på-knappen eller vent til Auto Off-funksjonen deaktiverer produktet automatisk.

Om du åpner døren før aktivering av Auto Off vil produktet automatisk bli deaktivert.

2. Steng vannkranen.

overskrider denne grensen må skyllemiddel og salt brukes i tillegg til multitabletter. Men i områder med hardt og svært hardt vann anbefaler vi å bruke enkeltoppvaskmiddel (pulver, gelé, tabletter uten tilleggsgrensfunksjoner), skyllemiddel og salt separat for optimal vaske- og tørkeresultater.

- Dersom du bruker multitabletter kan du velge tilvalget Multitab (hvis det er tilgjengelig). Dette tilvalget øker vaske- og tørkeresultatene ved bruk av multitabletter.
- Oppvaskmiddeltablettene vil ikke løses helt opp ved bruk av korte programmer. For å forhindre rester på serviset, anbefaler vi at du bruker tabletter sammen med lange programmer.
- Ikke bruk mer enn riktig mengde oppvaskmiddel. Les anvisningene fra produsenten på oppvaskmiddelet.

10.3 Slik gjør du om du ikke lenger ønsker å bruke multitabletter

Utfør følgende prosedyre før du begynner å bruke separat rengjøringsmiddel, salt og skyllemiddel.

1. Still inn det høyeste nivået på vannmykneren.
2. Sikre at beholderne for salt og skyllemiddel er fulle.
3. Start det korteste programmet med en skyllefase. Ikke tilsett vaskemiddel og ikke sett noe i kurvene.

4. Når programmet er ferdig, juster vannmykneren i henhold til vannhardheten der du bor.
5. Juster mengden skyllemiddel som slippes ut.

10.4 Fylle kurvene

- Produktet skal kun brukes til å vaske gjenstander som er oppvaskmaskinsikre.
- Ikke bruk produktet til å vaske gjenstander som er laget av tre, horn, aluminium, tinn eller kobber.
- Du må ikke plassere vannabsorberende gjenstander i produktet (svamper, kjøkkenhåndklær).
- Fjern matrester fra gjenstandene.
- Bløtgjør brent mat som sitter fast på gjenstandene.
- Sett dype gjenstander (kopper, glass og kjeler) med åpningen ned.
- Kontroller at bestikk og servise ikke legger seg i hverandre. Bland skjær sammen med annet bestikk.
- Forsikre deg om at ikke glassene ikke står helt inntil hverandre.
- Legg små gjenstander i bestikkurven.
- Plasser lette redskaper i den øvre kurven. Forsikre deg om at gjenstandene ikke kan bevege seg.

- Påse at spylearmene kan bevege seg fritt før du starter et program.

10.5 Før start av et program

Påse at:

- Filtrene er rene og korrekt installert.
- Lokket på saltbeholderen sitter stramt på.
- Spylearmene er ikke tette.
- At oppvaskmaskinsalt og skyllemiddel er fylt på (med mindre du bruker kombi-oppvaskmiddeltabletter).
- Plasseringen av gjenstandene i kurvene er korrekt.
- Programmet passer til typen vask og smussgraden.
- Korrekt mengde vaskemiddel er brukt.

10.6 Tømme kurvene

1. La serviset avkjøle seg før du tar det ut av produktet. Varme elementer kan lett bli skadet.
2. Tøm den nedre kurven først, og deretter den øvre.

i Når programmet er slutt kan det fortsatt være vann på sidene og på produktets dør.

11. STELL OG RENGJØRING

! **ADVARSEL!**
Slå av produktet og trekk støpselet ut av stikkontakten før det utføres noe vedlikehold.

i Møkkete filtre og tette spylearm vil redusere vaskeresultatet. Kontroller jevnlig, og rengjør dem etter behov.

11.1 Rengjøre filtrene

Filtersystemet består av 3 deler.

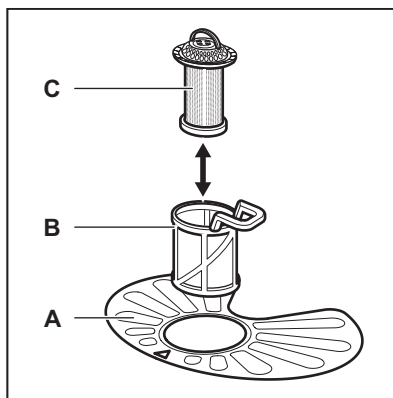

1. Dreier filteret (B) mot klokken og fjerner det.

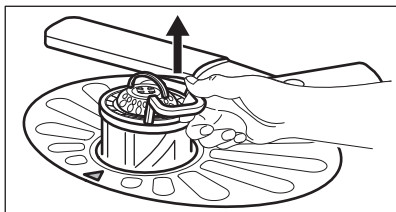
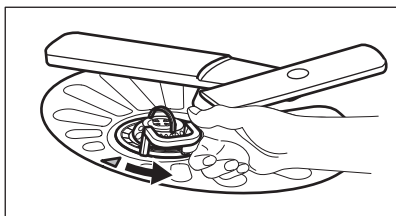

2. Fjern filteret (C) ut av filteret (B).
3. Fjern det flate filteret (A).

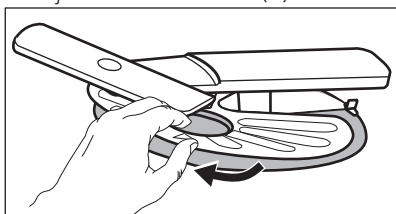

4. Vask filterene.

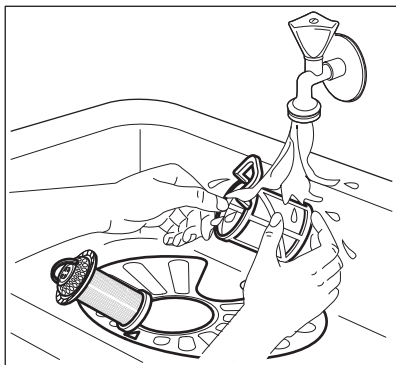

5. Påse at det ikke er rester av mat eller skitt på eller rundt kanten av bunnplassen.
6. Sett det flate filteret tilbake (A). Sikre at det er korrekt plassert under de 2 lederne.

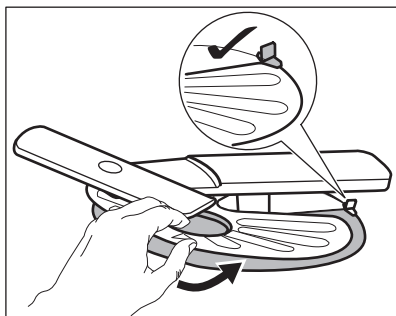

7. Monter filterene (B) og (C) igjen.
8. Sett tilbake filteret (B) i det flatfilteret (A). Drei det med klokken til det låses.

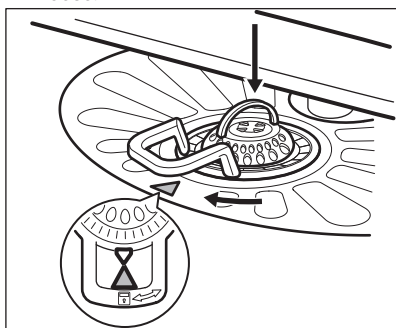

OBS!

Feil plassering av filterene kan føre til dårlig vaskeresultat og skade produktet.

11.2 Rengjøre spylearmene

Ikke fjern spylearmene. Hvis matrester blokkerer hullene i spylearmene, kan du fjerne dem med en tynn og spiss gjenstand.

11.3 Utvendig rengjøring

- Rengjør produktet med en fuktig, myk klut.
- Bare kun nøytrale rengjøringsmidler.
- Du må aldri bruke skurende oppvaskmidler, skuresvamper eller løsemidler.

11.4 Innvendig rengjøring

- Rengjør produktet forsiktig med en myk og fuktig klut, også gummitettingen rundt døren.

- Hvis du vanligvis bruker kortvarige programmer, kan disse etterlate rester av fett og kalk inne i produktet. For å unngå dette, anbefaler vi å kjøre

langvarige programmer minst 2 ganger per måned.

12. FEILSØKING

Om produktet ikke starter eller stopper under bruk. Før du kontakter et autorisert servicesenter bør du sjekke om du kan løse problemet selv ved hjelp av informasjonen i tabellen.

Ved enkelte problemer viser displayet en alarmkode.

Problem og alarmkode	Mulig løsning
Du kan ikke slå på produktet.	<ul style="list-style-type: none"> • Sørg for at støpselet er satt helt inn i veggkontakten. • Kontroller at det ikke er en skadet sikring i sikringsskapet.
Programmet starter ikke.	<ul style="list-style-type: none"> • Kontroller at produktets dør er lukket. • Trykk på Start. • Hvis starttidsforvalg er valgt, avbryt innstillingen eller vent til slutten av nedtellingen. • Produktet har startet oppladingsprosedyren for harpiksen i vannmykneren. Varigheten på prosedyren er ca. 5 minutter.
Produktet tar ikke inn vann. Displayet viser <i>10</i> .	<ul style="list-style-type: none"> • Kontroller om vannkranen er åpen. • Kontroller at trykket til vannforsyningen ikke er for lav. For å finne ut at dette, kontakt om nødvendig kommunen eller vannverket. • Kontroller at vannkranen ikke er tett. • Kontroller at filteret i inntaksslangen ikke er tett. • Kontroller at vanninntaksslangen ikke er bøyd eller i klem.
Produktet tømmes ikke for vann. Displayet viser <i>20</i> .	<ul style="list-style-type: none"> • Kontroller at avløpsrøret ikke er tett. • Kontroller at dreneringsslangen ikke er bøyd eller i klem.
Lekkasjestoppsystemet er på. Displayet viser <i>30</i> .	<ul style="list-style-type: none"> • Steng vannkranen og kontakt servicesenteret.

Slå produktet av og på etter at du har kontrollert det. Ta kontakt med servicesenteret hvis feilen opptrer igjen.

Kontakt servicesenteret for alarmkoder som ikke er beskrevet i tabellen.

12.1 Vaske- og tørkeresultatene er ikke tilfredsstillende

Problem	Mulig løsning
Det er hvitaktige striper eller blålig belegg på glass og servise.	<ul style="list-style-type: none"> • For mye skyllemiddel slippes ut. Still skyllemiddelvelgeren inn på en lavere posisjon. • Mengden oppvaskmiddel er for stor.
Det er flekker og tørre vannflekker på glass og servise.	<ul style="list-style-type: none"> • Det slippes ikke ut nok skyllemiddel. Still skyllemiddelvelgeren inn på en høyere posisjon. • Det kan være mengden skyllemiddel som er årsaken.
Serviset er vått.	<ul style="list-style-type: none"> • Programmet har ingen tørkefase eller har en tørkefase med en lav temperatur. • Skyllemiddelbeholderen er tom. • Det kan være mengden skyllemiddel som er årsaken. • Kvaliteten på multitablettene kan være årsaken. Prøv et annet merke eller aktiver skyllemiddelbeholderen og bruk skyllemiddel og multitabletter sammen.



Se "Råd og tips" for andre mulige årsaker.

13. TEKNISKE DATA

Mål	Høyde / bredde / dybde (mm)	596 / 818-898 / 575
Elektrisk tilkopling ¹⁾	Spenning (V)	220-240
	Frekvens (Hz)	50
Vanntrykk	Min. / Maks. bar (MPa)	0.5 (0.05) / 8 (0.8)
Kapasitet	Antall kuverter	15
Strømforbruk	Forblitt på-modus (W)	0.99
Strømforbruk	Av-modus (W)	0.10

¹⁾ Se typeskiltet for andre verdier.

14. BESKYTTELSE AV MILJØET

Resirkuler materialer som er merket med symbolet . Legg emballasjen i riktige beholdere for å resirkulere det. Bidrar til å beskytte miljøet, menneskers helse og for å resirkulere avfall av elektriske og elektroniske produkter. Ikke kast produkter som er merket med symbolet  sammen med husholdningsavfallet. Ta med produktet til ditt lokale resirkuleringsanlegg eller kontakte noen i kommunen din for å få hjelp.

INNEHÅLL

1. SÄKERHETSINFORMATION.....	56
2. SÄKERHETSFÖRESKRIFTER.....	57
3. PRODUKTBESKRIVNING.....	59
4. KONTROLLPANELEN.....	59
5. PROGRAM.....	60
6. INSTÄLLNINGAR.....	62
7. FUNKTIONER.....	64
8. INNAN MASKINEN ANVÄNDS FÖRSTA GÅNGEN.....	65
9. DAGLIG ANVÄNDNING.....	66
10. RÅD OCH TIPS.....	67
11. SKÖTSEL OCH RENGÖRING.....	69
12. FELSÖKNING.....	70
13. TEKNISK INFORMATION.....	71

FÖR PERFEKT RESULTAT

Tack för att du valt denna produkt från AEG. Vi har skapat den så att du ska kunna få felritt resultat i många år, med innovativa tekniker som gör livet enklare – funktioner som du inte skulle hitta hos vanliga produkter. Varsågod att ägna några minuter åt att läsa detta för att få ut så mycket som möjligt av produkten.

Besök vår webbplats för att:



Få tips om användning, broschyrer, felsökare, serviceinformation:
www.aeg.com



Registrera din produkt för bättre service:
www.registeraeg.com



Köp tillbehör, förbrukningsvaror och originalreservdelar till din produkt:
www.aeg.com/shop

KUNDTJÄNST OCH SERVICE

Vi rekommenderar att originalreservdelar används.

Ha följande uppgifter tillhands när du kontaktar serviceavdelningen. Modell, PNC, serienummer.

Informationen finns på typskylten.

 Varnings-/viktig säkerhetsinformation

 Allmän information och tips

 Miljöinformation

Med reservation för ändringar.

1. ⚠ SÄKERHETSINFORMATION

Läs noga de bifogade instruktionerna före installation och användning av produkten. Tillverkaren kan inte hållas ansvarig för personskador eller skador på egendom som orsakats av felaktig installation eller användning. Förvara alltid instruktionerna tillsammans med produkten för framtida bruk.

1.1 Allmän säkerhet

- Produkten är avsedd att användas i hushåll och liknande användningsområden som t.ex.:
 - bondgårdar, personalkök i butiker, på kontor och andra arbetsmiljöer,
 - av gäster på hotell, motell, bed and breakfast och andra typer av boendemiljöer.
- Ändra inte produktens specifikationer.
- Driftvattentrycket (lägsta och högsta) måste vara mellan 0.5 (0.05) / 8 (0.8) bar (Mpa)
- Följ det maximala antalet 15 kuvert.
- Om nätsladden är skadad måste den bytas av tillverkaren, tillverkarens auktoriserade service eller personer med motsvarande utbildning, för att undvika fara.
- Lägg knivar och bestick med vassa kanter i bestickkorgen med spetsarna neråt eller i horisontellt läge.
- Lämna inte produktens lucka öppen utan att övervaka så att ingen faller över den.
- Stäng av produkten och koppla bort den från eluttaget före underhåll.
- Spruta inte vatten eller ånga för att rengöra produkten.
- Produkten ska anslutas till vattentillförseln med de nya medföljande slanguppsättningarna. Gamla slanguppsättningar får inte återanvändas.

1.2 Säkerhet för barn och handikappade

- Denna produkt kan användas av barn från 8 års ålder och uppåt, och av personer med nedsatt fysisk, sensorisk eller mental förmåga, samt personer med bristande erfarenhet och kunskap, om de övervakas eller instrueras beträffande hur produkten används på ett säkert sätt och förstår de risker som är förknippade med användningen.
- Låt inte barn leka med produkten.
- Håll allt tvättmedel utom räckhåll för barn.
- Håll barn och husdjur borta från produkten när luckan är öppen.
- Rengöring och användarunderhåll ska inte utföras av barn utan tillsyn.

2. SÄKERHETSFÖRESKRIFTER

2.1 Installation

- Avlägsna allt förpackningsmaterial.
- Installera eller använd inte en skadad produkt.
- Installera och använd inte produkten på en plats där temperaturen understiger 0 °C.
- Följ de installationsinstruktioner som följer med produkten.
- Kontrollera att produkten har installerats under och bredvid stadiga skåp- eller bänkstommar.

2.2 Elektrisk anslutning



VARNING!

Risk för brand och elektriska stötar.

- Produkten måste vara jordad.
- Kontrollera att produktens märkdata överensstämmer med din strömkälla. I annat fall kontakta en elektriker.
- Använd alltid ett korrekt installerat, stötsäkert och jordat eluttag.
- Använd inte grenuttag eller förlängningssladdar.
- Kontrollera så att du inte skadar stickkontakten och nätkabeln. Om produktens nätkabel behöver bytas

måste det göras av vårt auktoriserade servicecenter.

- Anslut stickkontakten till eluttaget först vid slutet av installationen. Kontrollera att stickkontakten är åtkomlig efter installationen.
- Dra inte i nätkabeln för att koppla bort produkten från eluttaget. Ta alltid tag i stickkontakten.
- Denna produkt uppfyller kraven enligt EU:s direktiv.
- Endast för Storbritannien och Irland. Produkten har en 13 A stickkontakt. Om säkringen i stickkontakten måste bytas ut ska en 13 A ASTA (BS 1362) säkring användas.

2.3 Anslutning av vatten

- Kontrollera så att du inte skadar vattenslangarna.
- Innan du ansluter produkten till nya rör eller till rör som inte har använts på länge låter du vattnet rinna tills det är rent.
- Den första gången du använder produkten ska du kontrollera att inget läckage förekommer.
- Tilloppsslangen har en säkerhetsventil och en mantel med en inre elkabel.

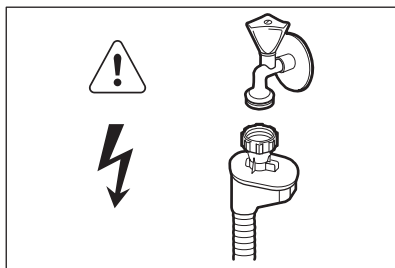
**VARNING!**

Farlig spänning.

- Koppla omedelbart loss maskinen från eluttaget om tilllopps-slangen är skadad. Kontakta auktoriserad service för att byta ut tilllopps-slangen.

2.4 Använd

- Sitt eller stå inte på luckan när den är öppen.
- Maskindiskmedel är farligt. Följ säkerhetsanvisningarna på tvättmedelspaket.
- Drink och lek inte med vattnet i produkten.
- Ta inte ur disken ur produkten förrän diskprogrammet är klart. Det kan finnas diskmedel på tallrikarna.
- Produkten kan utsöndra het vattenånga om du öppnar dörren medan ett program är igång.

- Placera inga lättantändliga produkter eller föremål som är fuktiga med lättantändliga produkter i, nära eller på produkten.

2.5 Inre belysning**VARNING!**

Risk för personskador föreligger.

- Den här produkten har en inre belysning som tänds när du öppnar luckan och släcks när du stänger den.
- Lampan i den här produkten är inte lämplig för rumsbelysning.
- Kontakta service om du måste byta lampan.

2.6 Avfallshantering**VARNING!**

Risk för kvävning eller skador.

- Koppla loss produkten från eluttaget.
- Klipp av strömkabeln och kassera den.
- Ta bort lucklåset för att hindra att barn eller djur stängs in inuti produkten.

3. PRODUKTBESKRIVNING

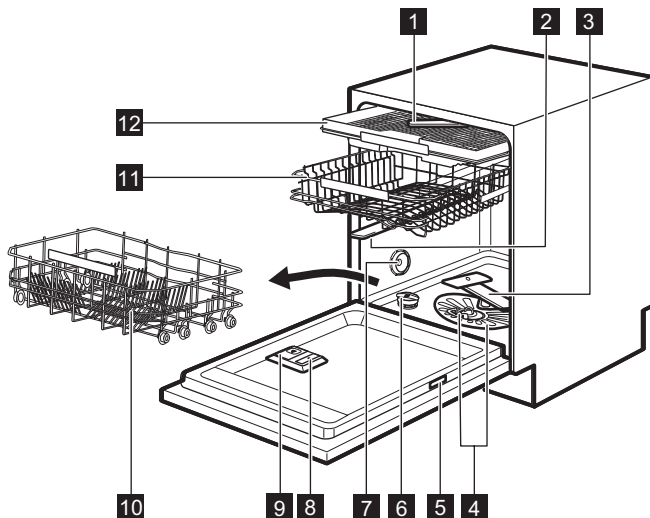





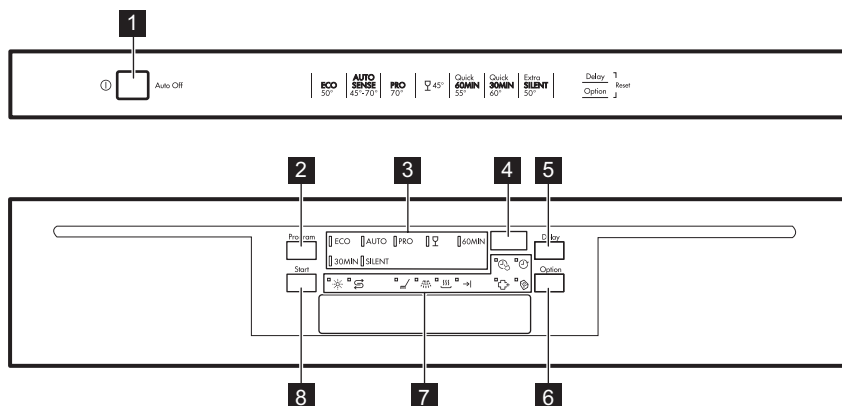





- | | |
|------------------------|-------------------------|
| 1 Toppspolarm | 8 Spolglansfack |
| 2 Övre spolarm | 9 Diskmedelsfack |
| 3 Nedre spolarm | 10 Underkorg |
| 4 Filter | 11 Överkorg |
| 5 Typskylt | 12 Bestickslåda |
| 6 Saltbehållare | |
| 7 Ventilation | |

4. KONTROLLPANELEN



- | | |
|-----------------------------|-------------------------|
| 1 Strömbrytare | 6 Option-knappen |
| 2 Program-knappen | 7 Kontrollampor |
| 3 Programindikatorer | 8 Start-knappen |
| 4 Display | |
| 5 Delay-knappen | |

4.1 Kontrollampor

Kontrollampa	Beskrivning
	Diskfas. Tänds när diskfasen pågår.
	Sköljfas. Tänds när sköljfasen pågår.
	Torkningsfas. Tänds när torkfasen pågår.
	Kontrollampa när programmet är slut.
	Multitab-kontrollampa.
	Saltkontrollampa. Den är alltid släckt när programmet arbetar.
	Kontrollampa för spolglans. Den är alltid släckt när programmet arbetar.
	TimeSaver-kontrollampa.
	Delay-kontrollampa.
	ExtraHygiene-kontrollampa.

5. PROGRAM

Program	Smutsgrad Typ av disk	Programfaser	Tillval
ECO 1)	<ul style="list-style-type: none"> • Normalt smutsad disk • Porslin och bestick 	<ul style="list-style-type: none"> • Fördisk • Disk 50 °C • Sköljningar • Torkning 	<ul style="list-style-type: none"> • ExtraHygiene • TimeSaver • Multitab
AUTO 2)	<ul style="list-style-type: none"> • Alla • Porslin, bestick, kastruller och pannor 	<ul style="list-style-type: none"> • Fördisk • Disk från 45 °C till 70 °C • Sköljningar • Torkning 	<ul style="list-style-type: none"> • ExtraHygiene • Multitab

Program	Smutsgrad Typ av disk	Programfaser	Tillval
PRO ³⁾	<ul style="list-style-type: none"> • Hårt smutsad disk • Porslin, bestick, kastruller och pannor 	<ul style="list-style-type: none"> • Fördisk • Disk 70 °C • Sköljningar • Torkning 	<ul style="list-style-type: none"> • TimeSaver • Multitab
	<ul style="list-style-type: none"> • Normalt eller lätt smutsad disk • Finporslin och glas 	<ul style="list-style-type: none"> • Disk 45 °C • Sköljningar • Torkning 	<ul style="list-style-type: none"> • Multitab
60MIN	<ul style="list-style-type: none"> • Lätt smutsad disk • Porslin och bestick 	<ul style="list-style-type: none"> • Disk 55 °C • Sköljningar 	<ul style="list-style-type: none"> • ExtraHygiene • Multitab
30MIN ⁴⁾	<ul style="list-style-type: none"> • Nyligen nedsmutsad disk • Porslin och bestick 	<ul style="list-style-type: none"> • Disk 60 °C • Sköljningar 	<ul style="list-style-type: none"> • ExtraHygiene • Multitab
SILENT ⁵⁾	<ul style="list-style-type: none"> • Normalt smutsad disk • Porslin och bestick 	<ul style="list-style-type: none"> • Fördisk • Disk 50 °C • Sköljningar • Torkning 	<ul style="list-style-type: none"> • Multitab

¹⁾ Med detta program får du den mest effektiva användningen av vatten och energiförbrukning för normalt smutsat porslin och bestick. (Det här är standardprogrammet för testinstitut.)

²⁾ Produkten känner av smutsgraden och mängden föremål i korgarna. Den anpassar automatiskt temperaturen, mängden vatten, energiförbrukningen och programtiden.

³⁾ Detta program har en sköljfas med hög temperatur för hygienmässigt bättre resultat. Under sköljfasen stannar temperaturen vid 70 °C i minst 10 minuter.

⁴⁾ Med detta program kan du köra en diskomgång med nyligen nedsmutsad disk. Det ger gott diskresultat på kort tid.

⁵⁾ Det här är det tystaste programmet. Pumpen arbetar med mycket låg hastighet för att minska ljudnivån. På grund av den låga hastigheten är programtiden lång.

5.1 Förbrukningsvärden

Program ¹⁾	Vatten (l)	Energi (kWh)	Varaktighet (min.)
ECO	11	0.961	225
AUTO	7 - 14	0.6 - 1.4	40 - 150
PRO	12.5 - 14.5	1.4 - 1.6	154 - 164
	12 - 14	0.7 - 0.9	75 - 85
60MIN	9.5 - 10.5	1.10 - 1.30	55 - 65

Program ¹⁾	Vatten (l)	Energi (kWh)	Varaktighet (min.)
30MIN	10	0.9	30
SILENT	9 - 10	1.0 - 1.2	219 - 229

¹⁾ Vattnets tryck och temperatur, spänningsvariationer, funktionerna samt mängden disk och tillvalsfunktion kan ändra värdena.

5.2 Information till provanstalter

Skicka ett e-postmeddelande för all nödvändig information om prestandatest:

info.test@dishwasher-production.com

Anteckna produktnumret (PNC) som står på typskylten.

6. INSTÄLLNINGAR

6.1 Programvalsläget och användarläget

När produkten är i programvalsläget kan man ställa in ett program och öppna användarläget.

I användarläget kan följande inställningar ändras:

- Vattenavhårdarens nivå enligt vattenhårdheten.
- Inaktivering av spolglansfacket när du vill använda Multitab-funktionen utan spolglans.
- Nivån på spolglans enligt erforderlig dosering.

Dessa inställningar sparas tills du ändrar dem igen.

Ställa in programvalsläget

Produkten är i programvalsläge när programlampan **ECO** lyser och displayen visar programlängden.

Kontrollera att produkten är i programvalsläge när du slår på produkten. Om detta inte händer kan du ställa in programvalsläget på följande sätt:

Håll in **Delay** och **Option** samtidigt tills produkten är i programvalsläge.

6.2 Vattenavhårdare

Vattenavhårdaren tar bort mineraler från vattentillförseln, vilket skulle ha en skadlig effekt på diskresultatet och produkten.

Ju mer mineraler vattnet innehåller, desto hårdare är vattnet. Vattenhårdhet mäts i ekvivalenta mått.

Vattenavhårdaren ska justeras efter vattnets hårdhet där du bor. Information om hur hårt vattnet är i området där du bor kan du få från det lokala Vattenverket. Det är viktigt att ställa in rätt vattenavhårdarnivå för att få bra diskresultat.

Vattenhårdhet

Tyska grader (°dH)	Franska grader (°fH)	mmol/l	Clarke-grad-er	Vattenhårdhet
47 - 50	84 - 90	8.4 - 9.0	58 - 63	10
43 - 46	76 - 83	7.6 - 8.3	53 - 57	9

Tyska grader (°dH)	Franska grader (°fH)	mmol/l	Clarke-grad-er	Vattenhårdhet
37 - 42	65 - 75	6.5 - 7.5	46 - 52	8
29 - 36	51 - 64	5.1 - 6.4	36 - 45	7
23 - 28	40 - 50	4.0 - 5.0	28 - 35	6
19 - 22	33 - 39	3.3 - 3.9	23 - 27	5 ¹⁾
15 - 18	26 - 32	2.6 - 3.2	18 - 22	4
11 - 14	19 - 25	1.9 - 2.5	13 - 17	3
4 - 10	7 - 18	0.7 - 1.8	5 - 12	2
<4	<7	<0.7	< 5	1 ²⁾

1) Fabriksinställning

2) Använd inte salt på denna nivå.

Inställning av vattenhårdhet

Produkten måste vara i programvalsläge.

- Öppna användarläget genom att hålla in **Delay** och **Option** samtidigt tills kontrolllamporna **ECO**, **AUTO** och **PRO** börjar blinka och displayen är tom.
- Tryck på **Program**.
 - Kontrolllamporna **AUTO** och **PRO** släcks.
 - Kontrolllampan **ECO** fortsätter att blinka.
 - På displayen visas den aktuella inställningen: t.ex. **5 L** = nivå 5.
- Tryck på **Program** upprepade gånger för att ändra inställning.
- Tryck på på/av-knappen för att bekräfta inställningen.

6.3 Spolglansfacket

Genom att använda spolglans kan disken torkas utan att det blir ränder eller fläckar.

Spolglans släpps automatiskt ut under den heta sköljfasen.

Du kan ställa in hur mycket spolglans som ska släppas ut mellan nivå 1 (minsta mängd) och nivå 6 (största mängd). Nivå 0 inaktiverar spolglansfacket och spolglans släpps inte ut.

Fabriksinställning: nivå 4.

Ställa in spolglansnivån

Produkten måste vara i programvalsläge.

- Öppna användarläget genom att hålla in **Delay** och **Option** samtidigt tills kontrolllamporna **ECO**, **AUTO** och **PRO** börjar blinka och displayen är tom.
- Tryck på **Delay**.
 - Kontrolllamporna **ECO** och **AUTO** släcks.
 - Kontrolllampan **PRO** fortsätter att blinka.
 - På displayen visas den aktuella inställningen: t.ex. **4A** = nivå 4.
 - Spolglansnivåerna är mellan 0A och 6A.
 - Nivå 0 = spolglans släpps inte ut.
- Tryck på **Delay** upprepade gånger för att ändra inställning.
- Tryck på på/av-knappen för att bekräfta inställningen.

6.4 Användning av spolglans och multitabletter

När du aktiverar funktionen Multitab fortsätter spolglansfacket att släppa ut spolglans. Du kan inaktivera

spolglansdoseringen. I detta fall kanske torkresultatet inte blir tillfredsställande.

Spolglanslampan är alltid släckt när spolglansfacket är inaktiverat.

Inaktivera spolglansdoseringen

Produkten måste vara i programvalsläge.

1. Öppna användarläget genom att hålla in **Delay** och **Option** samtidigt tills kontrolllamporna **ECO**, **AUTO** och **PRO** börjar blinka och displayen är tom.
2. Tryck på **Start**.

- Kontrolllamporna **ECO** och **PRO** släcks.
- Kontrolllampan **AUTO** fortsätter att blinka.
- På displayen visas den aktuella inställningen: $1 d =$ spolglansfacket aktiverat.

3. Tryck på **Start** för att ändra inställningen. $0 d =$ spolglansfacket inaktiverat.

Kontrolllampan för spolglansfacket släcks.

4. Tryck på på/av-knappen för att bekräfta inställningen.

7. FUNKTIONER

 Önskade funktioner måste aktiveras varje gång innan du startar ett program. Det går inte att aktivera eller inaktivera funktionen medan ett program pågår.

 Alla tillvalsfunktioner är inte heller kompatibla med varandra. Om du har valt icke-kompatibla funktioner stänger produkten automatiskt av en eller flera av dem. Endast kontrolllamporna för funktionerna som fortfarande är aktiva förblir tända.

7.1 Multitab

Aktivera den här tillvalsfunktionen när du använder multitabletter som integrerar salt-, spolglans- och diskfunktioner. De kan också innehålla andra disk- eller spolglansmedel.

Den här funktionen gör så att salt inte släpps ut. Temperaturindikatorn tänds inte.

Vid användning av denna tillvalsfunktion förlängs programlängden för att förbättra disk- och torkningsresultatet vid användning av multitabletter.

Multitab är inte en permanent funktion utan måste väljas vid varje program.

Aktivering av Multitab

Tryck på **Option** tills kontrolllampan för  tänds.

7.2 TimeSaver

Denna funktion ökar trycket och vattnets temperatur. Disk- och torkfaserna är kortare.

Den totala programlängden minskas med ca 50 %.

Tvättresultatet är samma som vid normal programlängd. Torkresultatet kan minska.

Aktivering av TimeSaver

Tryck på **Option** tills kontrolllampan för  tänds.

Om funktionen inte kan användas till programmet tänds inte tillhörande kontrollampa eller så blinkar den snabbt i några sekunder och förblir sedan släckt. Displayen visar den uppdaterade programlängden.

7.3 ExtraHygiene

Du får bättre hygienresultat med det här tillvalet. Under sköljfasen stannar temperaturen vid 70 °C i minst 10 minuter.

Aktivering av ExtraHygiene

Tryck på **Option** tills kontrolllampan för  tänds.

Om funktionen inte kan användas till programmet tänds inte tillhörande

kontrolllampa eller så blinkar den snabbt i några sekunder och förblir sedan släckt. Displayen visar den uppdaterade programlängden.

8. INNAN MASKINEN ANVÄNDS FÖRSTA GÅNGEN

1. **Kontrollera att den inställda nivån på vattenavhårdare överensstämmer med den hårdhet vattnet har där du bor. Om inte, kan du justera vattenavhårdarens nivå.**
2. Fyll saltbehållaren.
3. Fyll spolglansfacket.
4. Öppna vattenkranen.
5. Starta ett program för att avlägsna alla bearbetningsrester som fortfarande kan finnas kvar i produkten. Använd inte diskmedel och fyll inte korgarna.

När du startar ett program kan det ta upp till 5 minuter för produkten att ladda hartset i vattenavhårdaren. Det ser ut som att produkten inte fungerar. Diskfasen startar bara när den här proceduren är klar. Proceduren upprepas med jämna mellanrum.

8.1 Saltbehållaren



FÖRSIKTIGHET!

Använd bara salt som är speciellt avsett för diskmaskiner.

Saltet används för att ladda hartset i vattenavhårdare och ge goda diskresultat vid daglig användning.

Fylla salt i saltbehållaren

1. Öppna saltbehållaren genom att vrida locket moturs och ta bort det.
2. Häll 1 liter vatten i saltbehållaren (endast första gången).
3. Fyll på disksalt i saltbehållaren.

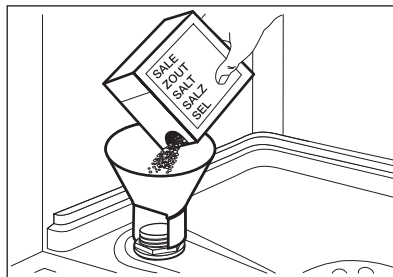

4. Ta bort eventuellt salt från saltbehållarens öppning.

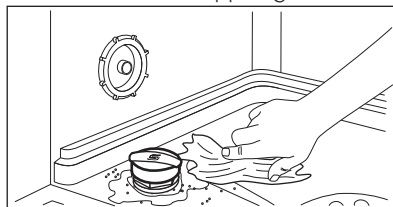

5. Vrid locket på saltbehållaren medurs för att stänga saltbehållaren.



Vatten och avhårdningssalt kan rinna ut ur saltbehållaren när du fyller på den. Risk för korrosion föreligger. För att förebygga det ska du starta ett program när du har fyllt på saltbehållaren.

8.2 Fylla på spolglansfacket

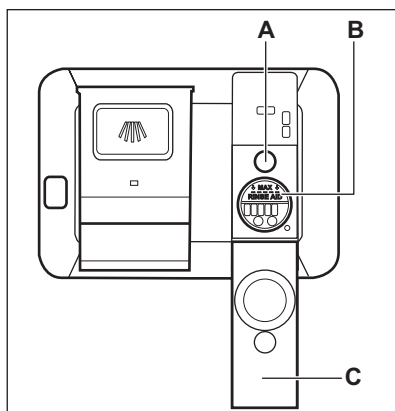

⚠ FÖRSIKTIGHET!
Använd endast spolglans som är särskilt avsett för diskmaskiner.

1. Öppna locket (C).
2. Fyll på spolglansfacket (B) tills spolglanset når markeringen "MAX".
3. Torka upp eventuell utspillt spolglans med en absorberande trasa så att det inte bildas för mycket skum.
4. Stäng locket. Kontrollera att spärren har låst sig i rätt position.

i Fyll på spolglansfacket när indikatorn (A) blir klar.

9. DAGLIG ANVÄNDNING

1. Öppna vattenkranen.
2. Tryck på strömbrytaren för att aktivera produkten.

Kontrollera att produkten är i användarläge.

- Om saltbehållarens kontrollampa är på, fyll på saltbehållaren.
 - Om kontrollampen för spolglans är på, fyll på spolglansfacket.
3. Ladda korgarna.
 4. Tillsätt diskmedlet. Om du använder multitabletter, aktivera Multitab-funktionen.
 5. Ställ in och starta rätt program för typen av disk och smutsgrad.

9.1 Använda diskmedel

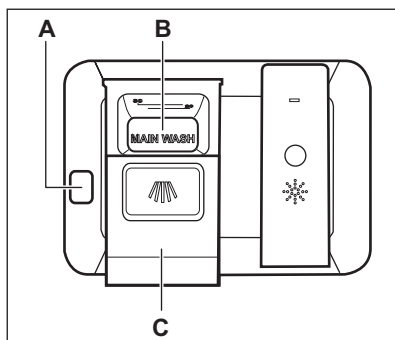

⚠ FÖRSIKTIGHET!
Använd bara diskmedel som är särskilt avsett för diskmaskiner.

1. Tryck in spärren (A) för att öppna locket (C).
2. Placera diskmedlet, pulver eller tabletter, i facket märkt (B).
3. Om diskprogrammet har en fördiskfas, håll lite diskmedel på insidan av produktens lucka.
4. Stäng locket. Kontrollera att spärren har låst sig i rätt position.

9.2 Ställa in och starta ett program

Funktionen Auto Off

Funktionen sänker energiförbrukningen genom att automatiskt inaktivera produkten när den inte är igång.

Funktionen sätter igång:

- 5 minuter efter att programmet är klart.
- Efter 5 minuter om programmet inte har startat.

Starta ett program

1. Stäng produktens lucka.

2. Tryck på strömbrytaren för att aktivera produkten. Kontrollera att produkten är i programvalsläge.
3. Tryck på **Program** upprepade gånger tills kontrollampan för det program som du vill ställa in tänds. Displayen visar programmets längd.
4. Välj tillvalsfunktioner.
5. Tryck på **Start** för att starta programmet.
 - Kontrollampan för aktuell fas tänds.
 - Programlängden minskar i steg om 1 minut.

Starta ett program med fördröjd start

1. Ställ in program.
2. Tryck på **Delay** upprepade gånger tills displayen visar tidsfördröjningen du vill ställa in (från 1 till 24 timmar).
3. Tryck på **Start** för att starta nedräkningen.
 - Kontrollampan för fördröjd start tänds för att bekräfta starten av nedräkningen.
 - Nedräkningen minskar i steg om 1 timme. Bara den sista timmen minskar i steg om en minut.

När nedräkningen är klar startar programmet och diskfasindikatorn tänds. Lampan för fördröjd start släcks.

Öppna luckan medan produkten är igång

Om du öppnar luckan under ett pågående program, stannar produkten.

10. RÅD OCH TIPS

10.1 Allmänt

Följ tipsen nedan för optimal rengöring och torkning vid daglig användning och även för att skydda miljön.

- Ta bort större matrester från tallrikarna och kasta dem i avfallspåsen.
- Skölj inte tallrikarna för hand i förväg. Välj hellre fördiskprogrammet (om tillgänglig) vid behov eller ett program med fördiskfas.

När luckan stängs, fortsätter produkten från den punkt där den avbröts.

Avbryta den fördröjda starten medan nedräkningen pågår

När du avbryter en fördröjd start måste du ställa in programmet och funktionerna igen.

Tryck på **Delay** och **Option** samtidigt tills produkten är i programvalsläge.

Avbryta programmet

Håll in **Delay** och **Option** samtidigt tills produkten är i programvalsläge. Kontrollera att det finns diskmedel i diskmedelsfacket innan du startar ett nytt program.

Program klart

När diskprogrammet är klart visar displayen 0:00 och kontrollampan för färdigt program lyser

Alla knappar är inaktiva utom strömbrytaren.

1. Tryck på strömbrytaren eller vänta tills Auto Off-funktionen automatiskt avaktiverar produkten.

Om du öppnar luckan innan Auto Off aktiverats stängs produkten av automatiskt.

2. Stäng vattenkranen.

- Använd alltid hela utrymmet i korgarna.
- Vid fyllning av produkten måste du se till att tallrikarna nås helt av vattnet som släpps från spolarens munstycken. Se till att föremål inte vidrör eller täcker över varandra.
- Du kan använda maskindiskmedel, spolgans och salt separat eller så kan du använda multitabletter (t.ex. "3 i 1", "4 i 1", "5 i 1"). Följ anvisningarna som står på förpackningen.
- Välj program för typen av disk och smutsgrad. Med ECO-programmet får

du den effektivaste användningen av vatten och energikonsumtion för normalt smutsad porslin och bestick.

10.2 Använda salt, spolglans och diskmedel

- Använd endast salt, spolglans och diskmedel avsett för diskmaskin. Andra sorters produkter kan skada produkten.
- Multitabletter passar vanligen i områden med vattenhårdhet upp till 21 °dH I områden som överskrider den här gränsen måste även spolglans och salt användas utöver multitabletterna. I områden med hårt vatten och mycket hårt vatten rekommenderar vi att man använder endast diskmedel (pulver, gel, tabletter utan ytterligare funktioner), spolglans och salt separat för optimal diskning och torkning.
- Om du använder multitabletter kan du välja Multitab-funktionen (om tillgänglig). Den här funktionen ökar rengörings- och torkningsprestandan om multitabletter används.
- Diskmedelstabletter löses inte upp helt vid korta program. För att undvika diskmedelsrester på porslinet rekommenderar vi att du använder tabletter för långa program.
- Använd inte mer än korrekt mängd diskmedel. Se tillverkarens anvisningar på diskmedelsförpackningen.

10.3 Vad du ska göra om du vill sluta använda multitabletter

Innan du börjar använda separat diskmedel, salt och sköljmedel ska du göra följande.

1. Ställa in vattenavhårdarens högsta nivå.
2. Kontrollera att salt- och spolglansbehållarna är fulla.
3. Starta det kortaste programmet med en sköljfas. Använd inte diskmedel och ladda inte korgarna.
4. När diskprogrammet är klart justerar du vattenavhårdaren efter vattenhårdheten där du bor.

5. Justera den utsläppta mängden spolglans.

10.4 Ladda korgarna

- Använd bara produkten för att diska föremål som är diskmaskinsäkra.
- Ställ inte föremål av trä, horn, aluminium, tenn eller koppar i produkten.
- Placera inte föremål i produkten som kan absorbera vatten (svampar, disktrasor).
- Ta bort alla matrester från disken.
- Blötlägg inbrända matrester på disken.
- Placera ihålliga föremål (till exempel koppar, glas och kokkär) med öppningen nedåt.
- Se till att bestick och diskgoods inte fastnar i varandra. Blanda skedar med andra sorters bestick.
- Se till att glas inte vidrör andra glas.
- Lägg små föremål i bestickkorgen.
- Lägg lätta föremål i den övre korgen. Se till att föremålen inte rör sig.
- Kontrollera att spolarmen kan röra sig fritt innan ett program startas.

10.5 Innan ett program startas

Kontrollera att:

- Filtren är rena och rätt isatta.
- Saltbehållarens lock sitter tätt.
- Spolarmarna inte är igensatta.
- Det finns disksalt och spolglans (såvida du inte använder kombinerade diskmedelstabletter).
- Diskgodset är rätt placerat i korgarna.
- Programmet är lämpligt för diskgodset och smutsgraden.
- Rätt mängd diskmedel används.

10.6 Töm korgarna

1. Låt porslinet kallna innan det plockas ut ur maskinen. Varm disk kan lätt skadas.
2. Plocka först ut diskgoods från den nedre korgen, sedan från den övre.



Vid slutet av programmet kan vatten fortfarande finnas kvar på produktens sidor och lucka.

11. SKÖTSEL OCH RENGÖRING

! **VARNING!**
Stäng av produkten och koppla bort den från eluttaget före underhåll.

i Smutsiga filter och igensatta spolarmar försämrar diskresultaten. Kontrollera regelbundet och rengör dem vid behov.

11.1 Rengöra filtren

Filtersystemet består av tre delar.

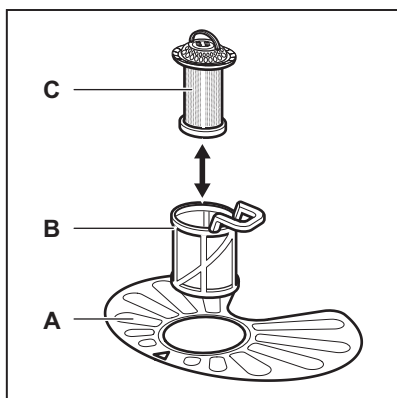

1. Vrid filtret (B) moturs och ta bort det.

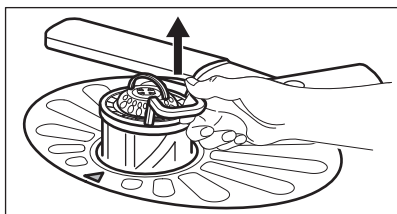
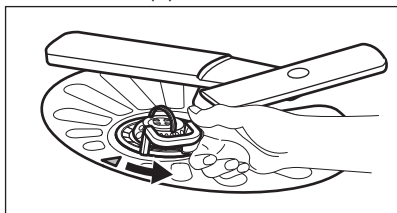

2. Ta bort filtret (C) utan filter (B).
3. Ta ut det platta filtret (A).

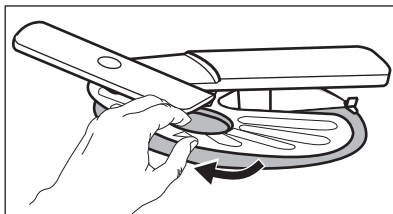

4. Tvätta filtren.

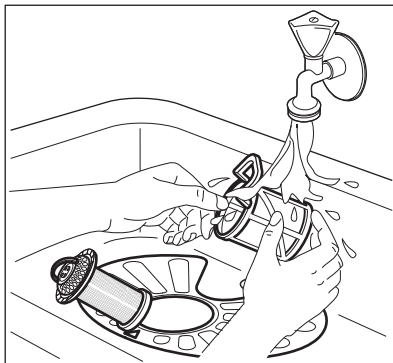

5. Kontrollera att det inte finns några matrester eller smuts i eller runt kanterna på sumpen.
6. Sätt tillbaka det platta filtret (A). Se till att det sitter rätt under de två styrtapparna.

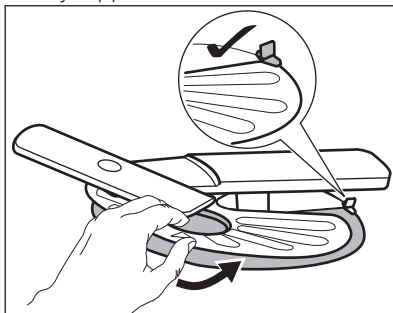

7. Sätt ihop filtren (B) och (C) igen.
8. Sätt tillbaka filtret (B) i det platta filtret (A). Vrid medurs tills det låses på plats.

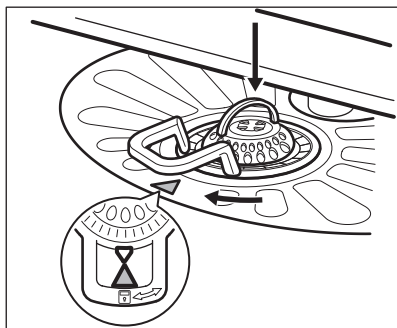

FÖRSIKTIGHET!

En felaktig placering av filtren kan orsaka dåliga diskresultat och skada produkten.

11.2 Rengöring av spolarmar

Ta inte bort spolarmarna. Om hålen i spolarmarna blir igensatta, ta bort smuts med ett vasst föremål.

11.3 Utvändig rengöring

- Rengör produkten med en fuktig, mjuk trasa.
- Använd bara neutrala rengöringsmedel.
- Använd inte produkter med slipeffekt, skursvampar eller lösningsmedel.

11.4 Invändig rengöring

- Rengör produkten noga, samt luckans gummipackning, med en mjuk fuktad duk.
- Om du använder programmen med kort varaktighet ofta kan dessa lämna fettrester och kalkavlagringar i produkten. För att förhindra detta rekommenderar vi att man kör ett program med lång varaktighet minst två gånger i månaden.

12. FELSÖKNING

Om produkten inte startar eller stannar under diskning. Innan du kontaktar auktoriserad service, kontrollera om du kan lösa problemet på egen hand med hjälp av informationen i tabellen.

Vid vissa fel visas en larmkod på displayen.

Problem och larmkod	Möjlig lösning
Du kan inte aktivera produkten.	<ul style="list-style-type: none"> • Se till att stickkontakten sitter ordentligt i eluttaget. • Kontrollera att det inte finns en skadad säkring i säkringsdosan.
Programmet startar inte.	<ul style="list-style-type: none"> • Se till att produktens dörr är stängd. • Tryck på Start. • Om fördröjd start är inställd avbryter du inställningen eller väntar tills nedräkningen är slut. • Produkten har startat laddningsproceduren av hartset i vattenavhårdaren. Procedurens varaktighet är ca 5 minuter.
Produkten inte fylls med vatten. Displayen visar i0 .	<ul style="list-style-type: none"> • Kontrollera att vattenkranen är öppen. • Kontrollera att trycket i vattentillförseln inte är för lågt. Kontakta kommunen för denna information. • Kontrollera att vattenkranen inte är igensatt. • Kontrollera att filtret i tilloppsslangen inte är igensatt. • Kontrollera att tilloppsslangen inte är böjd eller vriden.

Problem och larmkod	Möjlig lösning
Produkten tömmer inte ut vattnet. Displayen visar <i>i20</i> .	<ul style="list-style-type: none"> • Kontrollera att avloppsmuffen inte är igensatt. • Kontrollera att tömningsslangen inte är böjd eller vriden.
Översvämningskyddet är aktiverat. Displayen visar <i>i30</i> .	<ul style="list-style-type: none"> • Stäng vattenkranen och kontakta auktoriserad service.

När du har kontrollerat produkten, stäng av och sätt på produkten. Kontakta auktoriserad service om problemet uppstår igen.

För larmkoder som inte beskrivits i tabellen, kontakta auktoriserad service.

12.1 Diskresultat och torkning är inte tillfredsställande.

Problem	Möjlig lösning
Det finns vitaktiga streck och fläckar, eller blåaktiga beläggningar på glas och diskgoods.	<ul style="list-style-type: none"> • Den utsläppta mängden spolglans är för stor. Ställ in spolglansfacket på en lägre nivå. • För mycket diskmedel har använts.
Det finns fläckar och torkade vattendroppar på glas och diskgoods.	<ul style="list-style-type: none"> • Den utsläppta mängden spolglans är inte tillräcklig. Ställ in spolglansfacket på en högre nivå. • Spolglansets kvalitet kan också vara en orsak.
Dysken är våt.	<ul style="list-style-type: none"> • Programmet har ingen torkfas eller har en torkfas med låg temperatur. • Spolglansfacket är tomt. • Spolglansets kvalitet kan också vara en orsak. • Kvaliteten hos multitabletterna kan vara orsaken. Prova ett annat märke eller aktivera spolglansfacket och använd spolglans tillsammans med multitabletterna.

 Se "Råd och tips" för andra möjliga orsaker.

13. TEKNISK INFORMATION

Mått	Bredd / Höjd / Djup (mm)	596 / 818-898 / 575
Elektrisk anslutning ¹⁾	Spänning (V)	220-240
	Frekvens (Hz)	50
Vattentryck	Min./Max. bar (MPa)	0.5 (0.05) / 8 (0.8)
Kapacitet	Kuvert	15
Strömförbrukning	Standby-läge (W)	0.99

Strömförbrukning	Av-läge (W)	0.10
------------------	-------------	------

¹⁾ Se typskylten för andra värden.

14. MILJÖSKYDD

Återvinn material med symbolen .

Återvinn förpackningen genom att placera den i lämpligt kärl. Bidra till att skydda vår miljö och vår hälsa genom att återvinna avfall från elektriska och elektroniska produkter. Släng inte produkter märkta med symbolen  med hushållsavfallet. Lämna in produkten på närmaste återvinningsstation eller kontakta kommunkontoret.

www.aeg.com/shop



117903650-A-032014

